

KENWOOD

CP-J7

STEREO CASSETTE PLAYER
INSTRUCTION MANUAL
(PAGE 2-10)

CASSETTE STEREO
MODE D'EMPLOI
(PAGE 11-19)

STEREO-KASSETTENSPIELER
BEDIENUNGSANLEITUNG
(SEITE 20-28)

STEREO-CASSETTESPELER
GEBRUIKSAANWIJZING
(BLZ. 29-37)

KENWOOD CORPORATION

For your records

Record the serial number, found inside the cassette lid, in the spaces designated on the warranty card, and in the space provided below. Refer to the model and serial numbers whenever you call your dealer for information or service on this product.

Model CP-J7 Serial number _____

Before applying power of AC adaptor

Important!

USA, Canada, U.K. and Europe

Unit shipped to the above are not equipped with an AC voltage selector switch and the discussion of such a switch that follows should be disregarded.

All other countries

AC adaptor shipped to countries other than the above are equipped with an AC voltage selector switch on the top cover. Refer to the following paragraph for the proper setting of this switch.

AC voltage selection

AC adaptor operates on 110~120 volts or 220~240 volts AC. Before connecting the power cord to your AC outlet, make sure that the setting position of this switch matches your line voltage. If not, it must be set to your voltage in accordance with the following direction.

Note:

Our warranty does not cover damage caused by excessive line voltage due to improper setting of the AC voltage selector switch.

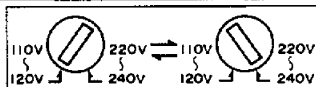

110 V-120 V

220 V-240 V

The AC adaptor is provided with a voltage selector switch which has been preset for 220-240 V.

If using it with 110-120 V power, employ a pin or screwdriver to set the switch to the 110-120 V position.

AC voltage selector switch

For United Kingdom

The mains plug must be removed from the wall socket prior to any internal examination.

Important

The wires in this mains lead are coloured in accordance with the following code:

Blue..... Neutral
Brown..... Live

The wires in this mains lead must be connected to the terminals in the plug as follows:

Wire colour Plug terminal marking

Blue..... N or Black
Brown..... L or Red

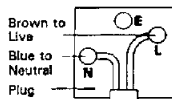

Notes:

- 1) If a 13-amp plug is used, this must be fitted with a 5-amp fuse.
- 2) If a 3-pin plug with earthing contact is used, no wire must be connected to the E terminal.

WARNING:

TO PREVENT FIRE OR ELECTRIC SHOCK, DO NOT EXPOSE THIS APPLIANCE TO RAIN OR MOISTURE.

Precautions for use

To maintain the high performance and reliability of this unit, avoid using or storing it in the following conditions.

Précautions à l'emploi

Pour préserver les hautes performances et la fiabilité de cet appareil, éviter de l'utiliser ou de l'entreposer dans les endroits suivants:

Zur Beachtung

Um störungsfreien Betrieb und beste Ergebnisse zu gewährleisten, dieses Gerät nicht an folgenden Orten aufstellen:

Voorzorgsmaatregelen

Om een optimale prestatie en betrouwbaarheid van het apparaat te waarborgen, dient het apparaat niet op de volgende plaatsen te worden gebruikt of opgeborgen:



- Dusty places.
- In high humidity areas such as the bathroom.
- Emplacements poussiéreux.
- Dans une pièce très humide, telle qu'une salle de bain.
- An staubigen Plätzen.
- An Orten mit hoher Luftfeuchtigkeit wie im Badezimmer.
- Stoffige plaatsen.
- Op vochtige plaatsen zoals in de badkamer.



- Near heat sources such as stoves, etc.
- Près de sources de chaleur comme un radiateur, etc.
- In der Nähe von Wärmequellen wie Heizungen usw.
- In de buurt van een warmtebron zoals een kachel e.d.

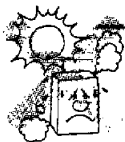

- Places exposed to direct sunlight, especially in a closed car.
- Endroits exposés directement au soleil, en particulier dans une voiture fermée.
- Plätze, die direkter Sonnenbestrahlung ausgesetzt sind, insbesondere in einem geschlossenen Automobil.
- Op plaatsen die blootstaan aan direct zonlicht, vooral in een in de zon geparkeerde auto waarvan de raampjes gesloten zijn.



- Extremely cold places.
- Endroits extrêmement froids.
- Extrem kalte Plätze.
- Extreem koude plaatsen.

Fig. 6
Abb. 6
Afb. 6

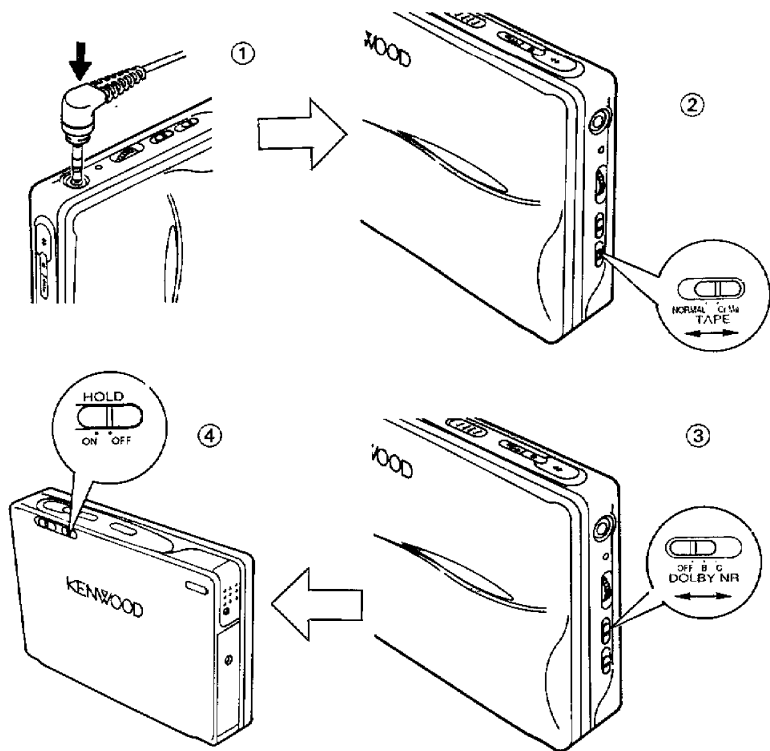

Fig. 7
Abb. 7
Afb. 7

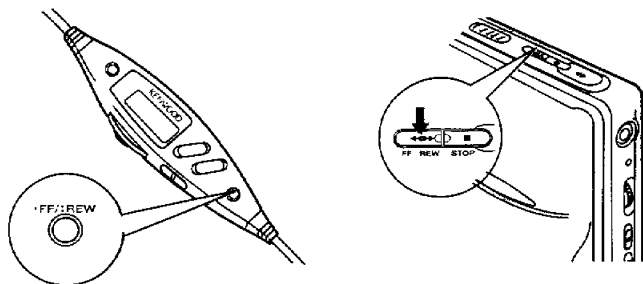

Fig. 1
Abb. 1
Afb. 1

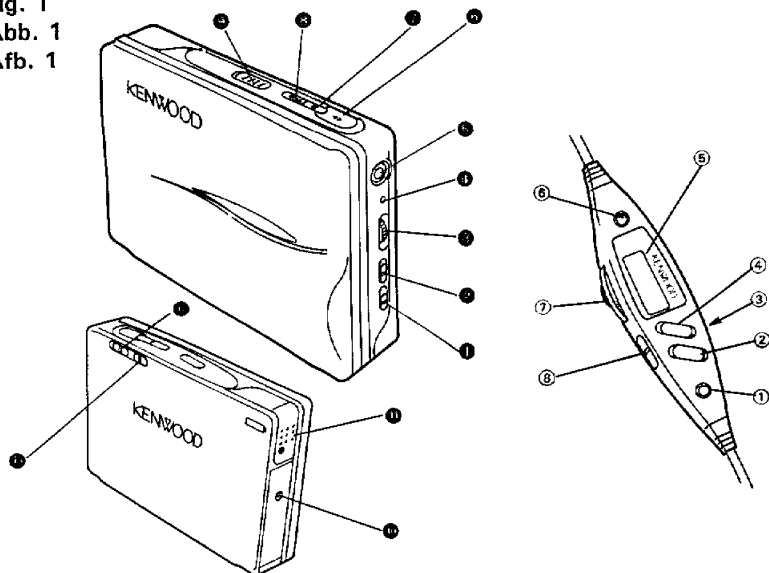

Fig. 2
Abb. 2
Afb. 2

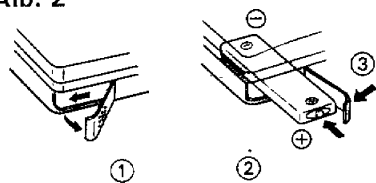

Fig. 3
Abb. 3
Afb. 3

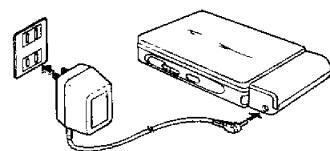

Fig. 4
Abb. 4
Afb. 4

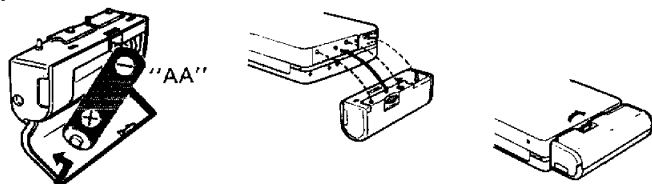
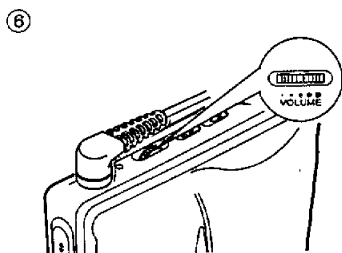
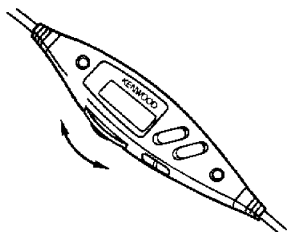
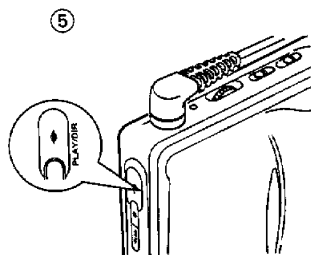
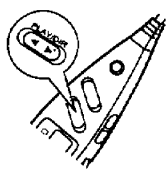
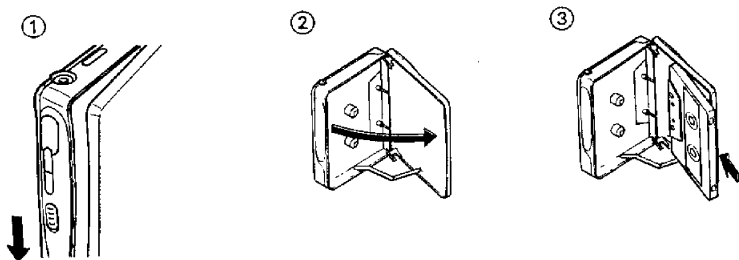

Fig. 5
Abb. 5
Afb. 5



Parts name < Fig. 1 >

Main unit

- | | |
|-----------------------|-------------------------------------|
| ① TAPE switch | ⑨ OPEN button |
| ② Dolby NR* switch | ⑩ Holes for fixing the battery case |
| ③ VOLUME control knob | ⑪ Rechargeable battery compartment |
| ④ OPE/BATT indicator | ⑫ S.P.SW. switch |
| ⑤ PHONES jack | ⑬ HOLD switch |
| ⑥ PLAY/DIR button | |
| ⑦ STOP button | |
| ⑧ • FF/ : REW button | |

Remote controller

- | | |
|----------------------|-----------------------|
| ① • FF/ : REW button | ⑥ S.P.SW. button |
| ② STOP button | ⑦ VOLUME control knob |
| ③ HOLD switch | ⑧ MUTE button |
| ④ PLAY/DIR button | |
| ⑤ LCD indicator | |
- Slide and hold to mute the playback sound. Releasing the button resumes the original volume.

Display on the remote controller

1. S.P. switch display

When the [S.P.SW.] button is pressed, the selected mode is displayed.

2. Operation indicator

A letter goes off slowly in order during playback. During fast-forward or rewind, the letter goes off in order rapidly.



3. Elapsed time indicators

The [1H] lights after about 1 hour after batteries were replaced.

The [2H] lights and beep sound is heard after about 2 hours.

- The elapsed time indication is reset when the batteries are removed and installed again.

4. Reverse mode indicators

- ⊖: Lights in continuous automatic reverse mode.
- ⊕: Lights in one-cycle automatic reverse mode.

6. Hold indicator

When the [HOLD] switch on the remote control is pressed, this indicator blinks.

5. Tape direction indicators

F▶: Lights during forward.
◀R: Lights during backward.
When the MUTE button is pressed, this indicator blinks.

* Dolby noise reduction manufactured under license from Dolby Laboratories Licensing Corporation. "DOLBY" and the double-D symbol  are trademarks of Dolby Laboratories Licensing Corporation.

To Use Rechargeable Batteries < Fig. 2 >

The rechargeable battery should be charged before it is used the first time and when it has not been used for a long period of time (more than 3 months).

- ① Open the main unit battery cover.
- ② Insert the supplied rechargeable battery (NB-6) in the correct position. The batteries will not be connected if the direction is mistaken.
- ③ Close the battery cover.

Household AC Operation < Fig. 3 >

Connect the supplied AC adaptor plug to the DC jack of the battery case and plug the adaptor into a household AC outlet.

- * Make sure there are no dry cell batteries in the battery case before carrying out AC operation.
- * When the batteries are attached to the main unit or the AC adaptor connected, the main unit may operate once but that is not a malfunction.

To Recharge < Fig. 3 >

Attach the battery case to the main unit, connect the AC adaptor to the battery case, and then recharge. Approximately three hours of play are possible with 5 hours of recharging. Recharging can also be done while listening to music using household AC current.

- * Make sure there are no dry cell batteries in the battery case before recharging.
- * Please do not charge for more than 12 hours, in order to prevent overcharging.
- * Rechargeable batteries have a useful life of approximately 300 recharges.

When the batteries are nearly exhausted

The OPE/BATT indicator becomes dim. Also, sound becomes stable, noise increases and malfunctions such as tape reversal in the middle of playback occurs. In such a case, recharge the batteries or replace with new batteries. (The "KENWOOD" indication on the remote control unit blinks before the batteries get completely exhausted.)

When Using on Dry Cell Battery < Fig. 4 >

Use the supplied battery case.

- Open the battery case cover and install one "AA" (LR-6, SUM-3, R6P) size battery with the ⊕ and ⊖ poles correctly oriented.
- Close the battery cover, attach the battery case to the main unit with the connectors aligned, and tighten the attachment screws firmly.

To use for a longer time

By using the attached rechargeable battery in fully-charged status and commercial new alkaline dry cells together, it is possible to play tapes continuously for about 12 hours.

Caution:

- If you do not plan to power the CP-J7 for a month or longer with the batteries, make sure you take them out of the compartment. This is to safeguard against leakage. If you find that the batteries have leaked, wipe the inside well with a soft cloth, and then replace with new batteries.
- If you do not intend to use the CP-J7 for a long time, remember to disconnect the AC adaptor from the outlet.
- When using batteries to power the CP-J7; always disconnect the AC adaptor plug from the DC jack. Otherwise, battery operation will not be possible.

Cassette tape notes < Fig. 5 >

Inserting the Cassette

- ① Press the OPEN knob.
- ② Open the cassette compartment.
- ③ Insert the cassette.
 - Load the cassette so that you can see the side with the tape exposed facing forward.
 - The side to be played first should be facing upwards.
- ④ Press the cassette compartment lid to close it again.

Removing the Cassette

- Press the OPEN knob and open cassette compartment.
- **If the tape is running, please press the STOP button first.**

Tape Slack

Observe if tape is slack before using a cassette. Slack tape can become jammed in the mechanism or break. Employ a pencil or similar tool to correct tape slack.

C-120, C-110 Tape:

C-120, C-110 tape is extremely thin and easily deformed or damaged. It is not recommended for use in this unit.

Tape playback < Fig. 6 >

Follow the following steps below for operation.

Insert a cassette into the cassette compartment.

- ① Connect the headphones to the PHONES jack.
- ② Select the TAPE switch position for the type of tape being used.
 - Metal or chrome tape: **Cr/ME**
 - Normal tape: **NORMAL**
- ③ When using a tape recorded with Dolby NR, slide the Dolby NR switch to "C" or "B".
- ④ **Select the HOLD switch position. To enable the buttons on the main unit, set this switch in the unit to OFF.**
- ⑤ Press the PLAY/DIR button. (A beep tone sounds to show key operation is accepted.)
 - Plays the forward side of the tape.
 - When playing the reverse side, press the PLAY/DIR button again.
 - When in continuous auto reverse mode, the side played changes each time the PLAY/DIR button is pressed.

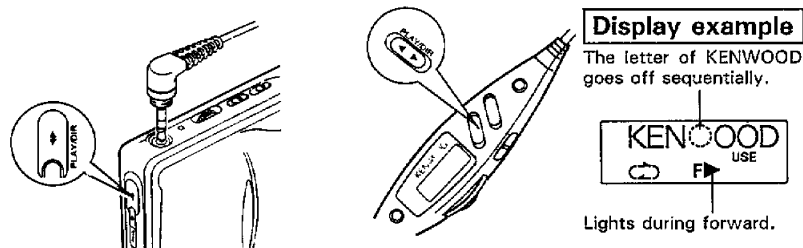

- ⑥ Adjust the volume. Set the VOLUME control knob on the main unit to around 6~8, and then adjust the volume level with the VOLUME control knob on the remote control.
- ⑦ Select the S.P. switch position.

To stop the tape, press the STOP button.

- When the HOLD switch is ON, the buttons of PLAY/DIR, STOP and FF/REW of the main unit does not function.
- By holding the HOLD switch of the remote control, the buttons of PLAY/DIR, STOP, FF/REW and S.P.SW of the remote control does not function.

Fast-Forward and Rewind < Fig. 7 >

Press the FF/REW button **while the tape is stopped**.

Press once: Fast-forwards the tape. (A beep tone sounds once to show key operation is accepted.)

Press twice: Rewinds the tape. (A beep tone sounds twice to show key operation is accepted.)

When the tape reaches the end of whichever side is being played, the motor will stop turning after several seconds even if the STOP button is not pressed.

Display example

The letter of "KENWOOD" goes off sequentially in the direction of the arrows.

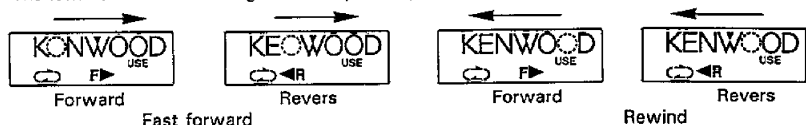

Skip Function < Fig. 7 >

This unit is equipped with a skip function, which enables the automatic start of tape playback from the beginning of either side of the tape after fast forwarding or rewinding.

- To play the tape being played from the beginning of the opposite side: < Fig. a >
Press the FF/REW button **in play mode**. The tape will be fast forwarded until the tape end and then auto-reversed. Normal playback starts from the beginning of the other side of the tape.
- To play the tape being played from the beginning of the same side: < Fig. b >
Press the FF/REW button twice quickly **in the play mode**. The tape will be rewound until the beginning. Normal playback starts from the beginning of the same side of the tape.

Display example

The letter of "KENWOOD" goes off sequentially in the direction of the arrows.

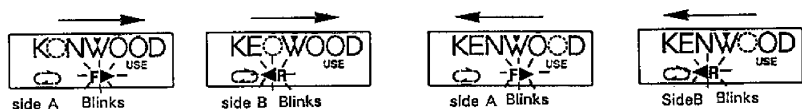

Fig. a

Fig. b

Reverse function

1. Continuous Automatic Reverse

Press the PLAY/DIR switch once while the tape is stopped.

After one side of the tape finishes playing, the tape automatically reverses, and starts playing the other side. The tape will be played continuously until you stop it.

2. One-cycle Automatic Reverse

Press the PLAY/DIR switch twice while the tape is stopped.

After the tape side facing upwards finishes playing, the unit reverses to play the side facing downwards. After this side has finished, the unit stops.

3. Manual Reverse

To switch the playing side of a cassette during playback, press the PLAY/DIR button in play mode. The other side of the tape will be played immediately, regardless of the tape position.

HOLD switch on the main unit

Set this switch in the unit to ON.

- At this time, the buttons of PLAY/DIR, STOP and FF/REW of the main unit does not function.

HOLD switch on the remote control

By holding this switch, the buttons of PLAY/DIR, STOP, FF/REW and S.P.SW of the remote control does not function.

Full-Logic Mechanism

The full-logic mechanism refers to a system in which tape transport is controlled electrically by just light presses on the control keys.

The following phenomena may be observed in the operations of the full-logic mechanism, but these are not malfunctions.

- Tape is wound slightly at the start or end of playback. (This operation is intended to remove slack on tape.)
- Tape transport stops when the headphone plug is inserted or removed while the remote control is used. If the following phenomena occur during operation, open the cassette compartment once, then close it, and proceed to operation again.
 - ① Tape playback starts when batteries have been replaced.
 - ② No operation occurs when a control key is pressed.

S.P.SW. (Sound Adjustment)

Sound effect function of 4 positions (NORMAL (OFF), ROCK, FUSION, POPS) is provided in the remote controller and OUTDOOR and INDOOR effect function is provided in the main unit.

You can select favorite effect from 8 combinations of these positions.

- NORMAL** : The natural sound without effect. Suitable for classical music.
"ROCK" : Powerful and clear sound from middle low range to treble range.
"FUSION" : Wide range and clear sound for fusion music.
"POPS" : Middle range is boosted. Suitable for popular music.
"OUTDOOR" : Sound processor circuit that suppresses noise in a train functions and bass range is boosted.
"INDOOR" : Normal position that you can enjoy clear sound in the room.

Operations

The display changes as shown below, each time (S.P.SW.) on the remote controller is pressed.

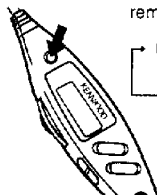

Remote controller

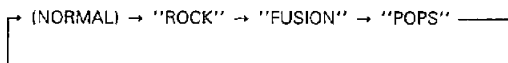

Rear panel

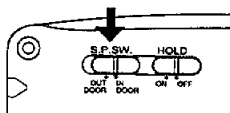

Display example

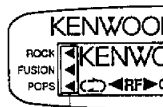

One of ◀ marks lights.

- "INDOOR" and "OUTDOOR" are not displayed.

Auto stop function

- **When the tape is selected for one-cycle auto-reverse, to play both sides**

The tape stops automatically when the tape side facing downwards finishes playing.

* When the tape is selected for continuous reverse, press the STOP button to halt plays.

- **During fast-forwarding or rewinding a tape**

When the tape reaches the end of whichever side is being played, the motor will stop turning after several seconds even if the STOP button is not pressed.

Proper headphone use

Always insert or remove the headphones by taking a firm hold of the plug. Do not disconnect by pulling the cord as this could result in breakage.

- Keep the volume set to a comfortable listening level, as excess volumes could damage the user's hearing.
- For traffic safety, it is recommended that the headphones not be worn while operating a motor vehicle.
- Listening to the sound for a long period of time will sometimes adversely affect your hearing sense.

Putting on the headphones

Be sure to place the phone unit marked "R" at the right side and the phone unit marked "L" at the left side.

- To enable the use of the PLAY/DIR, STOP, and FF/REW buttons on the headphones, set the REMOTE switch on the unit to the ON position.
- When using ordinary stereo headphones purchased separately, be sure to set the REMOTE switch to OFF.

Cleaning

Head cleaning

During use, the heads, capstan and pinch roller of the unit pick up small particles and dust from the tape. If these particles are permitted to accumulate, they can have a detrimental effect on playback performance. It is therefore recommended that the parts be kept clean at all times.

A cotton-tipped stick moistened in good-quality alcohol or commercially-available head cleaning fluid is best for this purpose. When cleaning, be sure to press the STOP button before wiping the heads, capstan and pinch roller of the unit. Generally, the heads and pinch roller should be cleaned at least once for every 50 hours use, or twice a month.

- Keep the headphones' plug clean. Dirt or dust may cause the noise.
- Clean the polarities of the rechargeable battery if they get dirty.

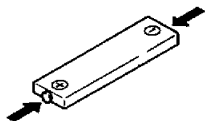
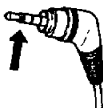
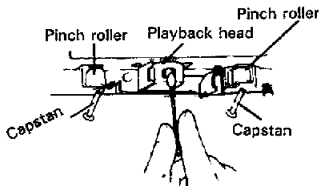

Cleaning the unit

When the cabinet or headphones become dirty, wipe them with a soft cloth moistened with a neutral detergent. Do not use thinner, benzene or other solvents as these can damage the finish.

In case of difficulty

What appears to be a malfunction may not always be serious. Firstly, check the following items before consulting the service personnel.

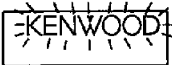
Symptom	Cause	Remedy
No operation occurs even when an operation button is pressed.	<p><HOLD></p> <ul style="list-style-type: none"> The HOLD switch is set to the ON position. <p><Battery power></p> <ul style="list-style-type: none"> The batteries are not in place. The batteries are not inserted in proper directions. The batteries are exhausted. 	<ul style="list-style-type: none"> Open the door then close again, and try operation. Set the HOLD switch to the OFF position. Insert batteries. Check the +/- polarity. Recharge the batteries.
Cassette tape cannot be inserted.	<ul style="list-style-type: none"> You are attempting to insert the cassette in the opposite direction. 	<ul style="list-style-type: none"> Insert the cassette in the proper direction.
Tape rotation is irregular. Auto-reverse operation does not occur. Sound is not produced.	<ul style="list-style-type: none"> The batteries are exhausted. 	<ul style="list-style-type: none"> Replace the batteries with new batteries. Use charged rechargeable batteries.
High tone is not produced. The volume is low.	<ul style="list-style-type: none"> The DOLBY NR switch is set to a wrong position for the tape. The TAPE switch is set to a wrong position. The play head is dirty. 	<ul style="list-style-type: none"> Set the DOLBY NR switch to the proper position for the recording condition of the tape. Set the switch to the proper position. Clean the head.
Tape is entangled by the pinch roller or capstan.	<ul style="list-style-type: none"> The pinch roller or capstan is dirty. The tape is slackened. 	<ul style="list-style-type: none"> Clean the pinch roller and capstan. Remove the tape slack.
Tape transport is irregular.	<ul style="list-style-type: none"> The surface on which tape is taken up is irregular. The tape is slackened. 	<ul style="list-style-type: none"> Rewind the whole of tape to the reels once or twice. Remove the tape slack.
Remote control operation is not available.	<ul style="list-style-type: none"> The HOLD switch on the remote control unit is set to the HOLD position. 	<ul style="list-style-type: none"> Change the position of the HOLD switch on the remote control unit.
<p>The KENWOOD indicator on the remote control unit display blinks.</p> 	<ul style="list-style-type: none"> An error is indicated. The batteries are nearly exhausted. 	<ul style="list-style-type: none"> Take out the tape and batteries, wait a while and insert the batteries again. Recharge the batteries or replace with new batteries.
The remote control unit shows no display, or the displayed content is erroneous.		<ul style="list-style-type: none"> Remove the headphones plug from the main unit, wait for about 5 seconds, and insert the plug again.

Specifications

Track arrangement:	4-track, 2-channel, stereo
Frequency range:	20 to 18,000 Hz (NORMAL tape) 20 to 18,000 Hz (METAL or chrome tape)
Maximum output:	5 mW + 5 mW (DC, 16 ohms)
Output terminal:	Phones jack, 3.5 ϕ stereo mini \times 1
Power source:	Battery DC 1.5 V (UM-3, AA) \times 1
Battery life:	Using rechargeable battery Full charged Approx. 3 hours (1 mW output) Approx. 12 hours using both rechargeable battery and alkaline-manganese batteries.
Maximum dimensions:	108.2 (W) \times 77.0 (H) \times 23.0 (D) mm
Weight:	138 g (including rechargeable battery)
Accessories:	Stereo headphones \times 1 AC adaptor \times 1 Rechargeable battery \times 1 Battery case (for drycell) \times 1 Carrying pouch \times 1
< AC adaptor >	AC 120 V (U.S.A. and Canada Type) AC 220 V (Europe) AC 240 V (U.K.) AC 110 ~ 120 V / 220 ~ 240 V switchable (All other countries)

Note:

We follow a policy of continuous advancements in development. For this reason specifications may be changed without notice.

Avant de brancher l'adaptateur CA

Important!

Etats-Unis, Canada, Royaume-Uni et Europe

Les appareils livrés dans les pays ci-dessus ne sont pas munis d'un sélecteur de tension CA et les descriptions du sélecteur qui suivent doivent être ignorées.

Tous les autres pays

L'adaptateur CA livré dans les pays autres que ceux cités ci-dessus est muni d'un sélecteur de tension CA sur le dessus. Se référer au paragraphe suivant pour un réglage correct de ce sélecteur.

Sélection de tension CA

L'adaptateur CA fonctionne sur 110~120 volts ou 220~240 volts CA. Avant de brancher le cordon d'alimentation sur votre prise CA, s'assurer que la position de ce commutateur convient à votre tension de ligne. Dans le cas contraire, il doit être réglé selon les instructions suivantes.

Remarque:

Notre garantie ne couvre pas les endommagements provoqués par une tension de ligne excessive due à un mauvais réglage du sélecteur de tension CA.

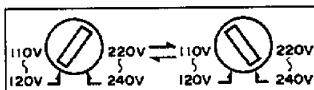

110 V-120 V

220 V-240 V

L'adaptateur CA est muni d'un sélecteur de tension qui a été préréglé sur 220-240 V. Si vous l'utilisez sur 110-120 V, employer une épingle ou un tournevis pour régler le commutateur sur la position 110-120 V.

Commutateur de tension

ATTENTION:

POUR EVITER TOUT RISQUE D'INCENDIE OU DE CHOC ELECTRIQUE, PLACER CET APPAREIL A L'ABRI DE LA PLUIE ET DE L'HUMIDITE.

Nomenclature des pièces < Fig. 1 >

Appareil central

- ① Commutateur de bande (TAPE)
- ② Commutateur de réduction de bruit *Dolby
- ③ Commande de volume (VOLUME)
- ④ Indicateur OPE/BATT
- ⑤ Prise de casque d'écoute (PHONES)
- ⑥ Touche de lecture/direction (PLAY/DIR)
- ⑦ Touche d'arrêt (STOP)
- ⑧ Touche d'avance rapide/rebobinage (* FF/ : REW)
- ⑨ Touche d'ouverture (OPEN)
- ⑩ Trous de fixation de caster des piles
- ⑪ Compartiment de piles rechargeable
- ⑫ Commutateur de S.P.S.W.
- ⑬ Commutateur de maintien (HOLD)

Télécommande

- ① Touche d'avance rapide/rebobinage (* FF/ : REW)
- ② Touche d'arrêt (STOP)
- ③ Touche de maintien (HOLD)
- ④ Touche de lecture/direction (PLAY/DIR)
- ⑤ Indicateur LCD
- ⑥ Commutateur S.P.S.W.
- ⑦ Commande de volume (VOLUME)
- ⑧ Touche de silencieux (MUTE)
La coulisser et la maintenir coulissee pour couper le son de lecture. Le relâchement de la touche redonne le volume d'origine.

Affichage sur la télécommande

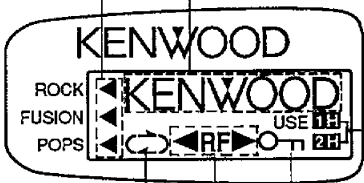
- 
- The diagram shows a remote control display with the Kenwood logo at the top. Below it, there are several indicators and buttons: 'ROCK', 'FUSION', 'POPS', 'KENWOOD', 'USE 1H', 'RF', and '2H'. Lines connect these indicators to numbered descriptions.
1. Affichage du commutateur S.P.
Quand la touche [S.P.S.W.] est pressée, le mode sélectionné est affiché.
 2. Indicateur de fonctionnement
Les lettres s'effacent lentement dans l'ordre pendant la lecture. Pendant l'avance rapide ou le rebobinage, les lettres s'effacent rapidement.
 3. Indicateurs de durée écoulee
[1H] s'allume environ 1 heure après que les piles ont été remplacées.
[2H] s'allume et un signal sonore s'entend après 2 heures.
• L'indication de la durée écoulee est réinitialisée quand les piles sont retirées et réinstallées.
 4. Indicateurs de mode d'inversion
◁ : S'allume en mode d'inversion automatique continue
▷ : S'allume en mode d'inversion automatique d'un cycle.
 5. S'allume en direction arrière.
F ▶ : S'allume en direction avant.
◀ R : S'allume en direction arrière.
Quand la touche MUTE est pressée, l'indicateur clignote.
 6. Indicateur de maintien
Quand le commutateur [HOLD] de la télécommande est pressé, cet indicateur clignote.

* Réduction de bruit fabriquée sous licence de Dolby Laboratories Licensing Corporation. Dolby et le symbole double D  sont des marques de Dolby Laboratories Licensing Corporation.

Pour utiliser des batteries rechargeables < Fig. 2 >

La pile rechargeable doit être rechargée avant le premier emploi et quand elle n'a pas été utilisée pendant longtemps (plus de 3 mois).

- ① Ouvrir le couvercle de batterie de l'unité principale.
- ② Insérer correctement la batterie rechargeable fournie (NB-6). Les batteries ne seront pas connectées en cas d'erreur de sens.
- ③ Refermer le couvercle de batterie.

Utilisation sur secteur < Fig. 3 >

Connecter la fiche de l'adaptateur d'alimentation secteur fourni sur la prise DC du compartiment des piles et brancher l'adaptateur dans une prise secteur.

- * S'assurer qu'il n'y a pas de piles sèches dans le compartiment des piles avant d'entreprendre le fonctionnement CA.
- * Lorsque les piles sont attachées à l'unité principale ou que l'adaptateur secteur est connecté, l'unité principale peut se mettre à fonctionner. Il ne s'agit pas d'un problème.

Pour recharger < Fig. 3 >

Fixer le casier de batterie à l'unité principale, raccorder l'adaptateur d'alimentation secteur au bloc de batterie et procéder à la recharge. Approximativement trois heures de reproduction sont possibles avec 5 heures de recharge. La recharge peut également être faite en écoutant la musique en utilisant le secteur.

- * S'assurer qu'il n'y a pas de piles sèches dans le compartiment des piles avant la recharge.
- * Ne pas charger les batteries plus de 12 heures pour éviter tout risque de surcharge.
- * Les batteries rechargeables peuvent être rechargées environ 300 fois.

Quand les piles sont presque déchargées

L'indicateur OPE/BATT s'assombrît. De plus, le son devient instable, le bruit augmente et de mauvais fonctionnements, comme l'inversion de la bande au cours de la lecture, se présentent. Dans un tel cas, recharger les piles ou les remplacer par des neuves. (L'indication "KENWOOD" sur la télécommande clignote avant que les piles ne se déchargent complètement.)

Lors de l'utilisation avec une pile sèche < Fig. 4 >

Utiliser le casier de pile fourni.

- Ouvrir le couvercle du casier de pile et mettre une pile "AA" (LR-6, SUM3, R6P) en place avec les polarités ⊕ et ⊖ correctement orientées.
- Refermer le couvercle de pile, fixer le casier de pile à l'unité principale avec les connecteurs alignés et serrer les vis de fixation à fond.

Pour une longue utilisation

En utilisant la pile rechargeable fournie en état de recharge complète et des cellules sèches alcalines neuves du commerce ensemble, il est possible de lire des bandes continuellement pendant environ 12 heures.

Précautions:

- Si vous ne pensez pas vous servir du CP-J7 pendant un mois ou plus, il est préférable de retirer du logement les piles qui pourraient couler à l'intérieur. Si les piles ont coulé, essuyez bien l'intérieur du logement avec un chiffon doux, et ensuite remettez de nouvelles piles.
- Si vous n'avez pas l'intention d'utiliser le CP-J7 pendant un certain temps, n'oubliez jamais de débrancher l'adaptateur CA de la prise de courant.
- Lorsque vous utilisez des piles pour alimenter le CP-J7, débranchez toujours la fiche de l'adaptateur CA de la prise CC. Sinon, les piles ne fonctionneront pas.

Remarques concernant les bandes cassette < Fig. 5 >

Insertion de la cassette

- ① Appuyer sur le bouton d'ouverture (OPEN).
- ② Ouvrir le compartiment de la cassette.
- ③ Installer une cassette.
 - Insérer la cassette de sorte que le côté où le ruban magnétique est à nu soit orienté vers l'avant.
 - La face à reproduire en premier lieu doit être orientée vers le dessus.
- ④ Appuyer sur le volet du compartiment de la cassette pour le refermer.

Retrait de la cassette

- Appuyer sur le bouton d'ouverture (OPEN) pour ouvrir le compartiment de cassette.
- **Si la bande est en train de défiler, prière d'appuyer tout d'abord sur la touche d'arrêt (STOP).**

Bande détendue

Vérifier que la bande n'est pas détendue avant d'utiliser une cassette. Une bande détendue peut s'emmêler dans le mécanisme ou se casser. Employer un crayon ou autre objet similaire pour retendre la bande.

Bande C110 ou C120:

La bande C110 ou C120 est extrêmement fine et est facilement déformée ou endommagée. Eviter autant que possible de l'utiliser sur cet appareil.

Reproduction d'une bande < Fig. 6 >

Effectuer les opérations suivantes.

Introduire une cassette dans le compartiment.

- ① Raccorder le casque d'écoute à la prise de casque.
- ② Choisir la position du commutateur de type de bande en fonction du type de bande employé.
Bande chrome ou métal: **Cr/ME**
Bande normal: **NORMAL**
- ③ Lors de l'utilisation d'une bande enregistrée avec la réduction de bruit Dolby, coulisser le commutateur Dolby NR B ou C.
- ④ **Sélectionner la position du commutateur HOLD. Pour pouvoir activer les touches de l'appareil central, régler ce commutateur sur l'appareil sur OFF.**
- ⑤ Presser la touche PLAY/DIR. (Un signal sonore s'entend pour indiquer que la fonction de la touche est acceptée.)
 - Lit la face avant de la bande.
 - Lors de la lecture de la face inverse, presser à nouveau la touche PLAY/DIR.
 - En mode d'inversion automatique continue, la face lue change chaque fois que la touche PLAY/DIR est pressée.

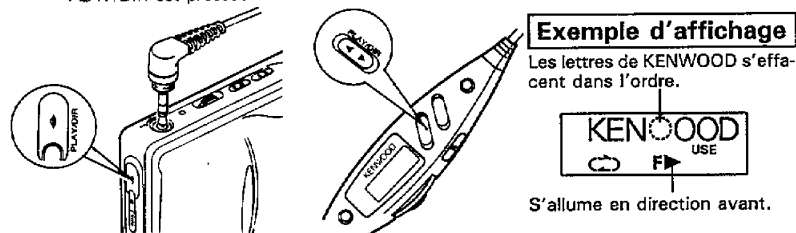

- ⑥ Ajuster le volume. Régler la commande VOLUME sur le CP-J7 aux environs de 6 à 8 puis ajuster le niveau de volume avec la commande VOLUME de la télécommande.
- ⑦ Sélectionner la position du commutateur S.P.

Pour arrêter la bande, enfoncez la touche d'arrêt

- Quand le commutateur REMOTE est sur ON, les touches PLAY/DIR, STOP, FF/REW et le commutateur S.P. de l'appareil ne fonctionnent pas.
- En maintenant le commutateur HOLD de la télécommande, les touches PLAY/DIR, STOP, FF/REW et le commutateur S.P. de la télécommande ne fonctionnent pas.

Avance rapide et rebobinage < Fig. 7 >

Presser la touche FF/REW alors que la bande est à l'arrêt.

Une pression: Avance rapidement la bande. (Un signal sonore s'entend pour montrer que la fonction de la touche est acceptée.)

Deux pressions: Rebobine la bande. (Deux signaux sonores s'entendent pour indiquer que la fonction de la touche est acceptée.)

Quand la bande atteint la fin de la face lue, le moteur s'arrêtera après quelques secondes même si la touche STOP n'est pas pressée.

Exemple d'affichage

Les lettres de KENWOOD s'effacent dans l'ordre, dans la direction des flèches.

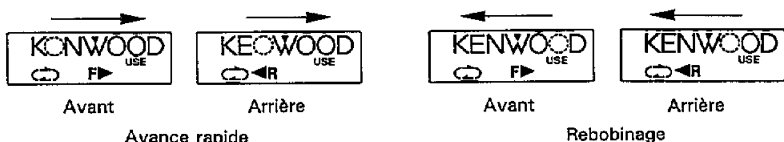

Fonction de passage < Fig. 8 >

Cet appareil est muni d'une fonction de passage qui permet la mise en marche automatique de la lecture de la bande depuis le début de l'une des faces après l'avance rapide ou le rebobinage.

- Pour lire la bande lue depuis le début de la face opposée: < Fig. a >
Presser la touche FF en **mode de lecture**. La bande sera avancée rapidement jusqu'à la fin de la bande puis inversée automatiquement. La lecture normale commence depuis le début de l'autre face de la bande.
- Pour lire la bande lue depuis le début de la même face: < Fig. b >
Presser la touche REW en **mode de lecture**. La bande sera rebobinée jusqu'au début. La lecture normale commence depuis le début de la même face de la bande.

Exemple d'affichage

Les lettres de KENWOOD s'effacent dans l'ordre, dans la direction des flèches.

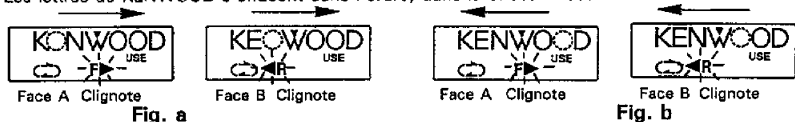

Fonction d'inversion

1. Inversion automatique continue

Presser le commutateur PLAY/DIR une fois alors que la bande est à l'arrêt.

A la fin de la lecture d'une face de la cassette, l'inversion s'accomplit automatiquement et la lecture commence sur l'autre face; la lecture se poursuit ainsi de façon continue jusqu'à ce qu'elle voit intentionnellement arrêtée.

2. Inversion automatique d'un cycle

Presser le commutateur PLAY/DIR deux fois alors que la bande est à l'arrêt.

A la fin de la lecture de la face orientée vers le haut, l'appareil passe à la lecture de celle orientée vers le bas. Lorsque cette face est terminée, l'appareil s'arrête.

* S'arrête à la fin du côté inverse, ceci même si le côté inverse est reproduit en appuyant sur la touche (FF).

3. Inversion manuelle

Pour commuter la face lue d'une cassette pendant la lecture, presser la touche PLAY/DIR en mode de lecture.

L'autre face de la bande sera immédiatement lue, quelle que soit la position de la bande.

Commutateur de maintien (HOLD) sur l'appareil central

Régler ce commutateur sur ON.

- Les touches PLAY/DIR, STOP et FF/REW de l'appareil central ne fonctionnent alors pas.

Commutateur HOLD de la télécommande

En maintenant ce commutateur, les touches PLAY/DIR, STOP, FF/REW et le commutateur S.P. de la télécommande ne fonctionnent pas.

Mécanisme entièrement logique

Le mécanisme entièrement logique concerne un système dans lequel le transport de la bande est contrôlé électriquement par des pressions légères sur les touches de contrôle.

Les phénomènes suivantes peuvent s'observer dans le fonctionnement du mécanisme entièrement logique mais ce ne sont pas de mauvais fonctionnements.

- La bande est légèrement enroulée au début ou à la fin de la lecture. (Ceci est destiné à retirer le mou de la bande.)
- Le transport de la bande s'arrête quand la prise du casque d'écoute est insérée ou retirée alors que la télécommande est utilisée.

Si les phénomènes suivants se produisent pendant le fonctionnement, ouvrir le porte-cassette puis le refermer et reprendre au début.

- ① La lecture de bande commence quand les piles ont été remplacées ou quand la prise est insérée sur la borne d'entrée d'alimentation externe.
- ② Pas de fonctionnement quand une prise de contrôle est pressée.

S.P.SW. (ajustement du son)

Une fonction d'effets sonore à 4 positions (NORMAL (OFF), ROCK, FUSION, POPS) est fournie sur la télécommande et la fonction d'effet OUTDOOR et INDOOR est prévue sur l'appareil central. Vous pouvez sélectionner votre effet préféré par 8 combinaisons de ces positions.

- NORMAL** : Son naturel sans effet. Convient à la musique classique.
"ROCK" : Son puissant et clair de la gamme des médiums graves à la gamme des aigus.
"FUSION" : Gamme large et son clair pour la musique de fusion.
"POPS" : La gamme des médiums est augmentée. Convient à la musique populaire.
"OUTDOOR" : Le circuit de processeur de son qui supprime le bruit dans un train fonctionne et la gamme des graves est augmentée.
"INDOOR" : Position normale pour un son clair dans une pièce.

Fonctionnements L'affichage change comme ci-dessous à chaque fois que S.P.SW. de la télécommande est pressé.

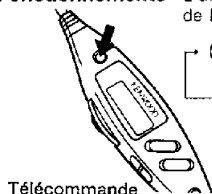

(NORMAL) → "ROCK" → "FUSION" → "POPS"

Exemple d'affichage

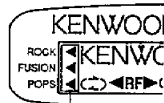

L'une des marques ◀ s'allume.

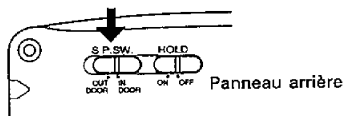

- "INDOOR" et "OUTDOOR" ne sont pas affichés.

Fonction d'arrêt automatique

- Lorsqu'on choisit l'inversion automatique d'un cycle pour effectuer la lecture des deux faces de la cassette

La bande s'arrête automatiquement lorsque s'achève la lecture de la face orientée vers le bas.

- Pour le bien des oreilles, maintenir volume d'écoute à un niveau confortable et non exagéré.

- Pendant l'avance rapide ou le rebobinage d'une bande

Quand la bande atteint la fin de la face lue, le moteur s'arrêtera après quelques secondes même si la touche STOP n'est pas pressée.

Utilisation adéquate du casque d'écoute

Brancher et débrancher le cordon du casque dans la prise en tenant sa fiche et ne pas tirer sur le cordon proprement dit qui risque de se briser.

- Par souci de sécurité, il est recommandé de ne pas porter le casque en conduisant un véhicule automobile.
- L'écoute du son pendant longtemps peut parfois affecter dangereusement votre sens de l'ouïe.

Mise en place du casque

Bien placer l'unité casque marquée "R" sur le côté droit et l'unité casque marquée "L" sur le côté gauche.

Nettoyage

Nettoyage de tête

Pendant le fonctionnement, les têtes, le cabestan et le galet presseur ramassent de petites particules de poussière venant de la bande. Si on laisse ces particules s'accumuler, elles risquent d'avoir un effet néfaste sur la reproduction. Il est par conséquent recommandé de maintenir continuellement ces pièces en bon état de propreté.

Un coton-tige humecté d'alcool de bonne qualité ou d'un liquide pour nettoyage de tête disponible dans le commerce est ce qu'il y a de mieux pour cette opération. Lors du nettoyage, toujours appuyer sur la touche d'arrêt (STOP) avant d'essuyer les têtes, le cabestan et le galet pression de l'appareil. En général, les têtes doivent être nettoyées toutes les 50 heures d'utilisation ou deux fois par mois.

- Gerder la prise du casque d'écoute propre. De la saleté ou de la poussière peuvent provoquer du bruit.
- Nettoyer les polarités de la piles rechargeable si elles se salissent.

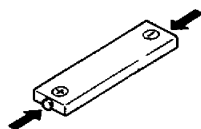
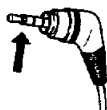
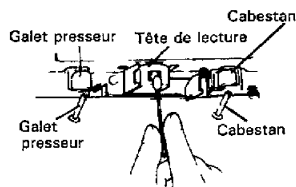

Nettoyage de l'appareil

Lorsque l'appareil ou le casque d'écoute sont souillés, on les frottera avec un linge doux légèrement mouillé dans un détergent neutre. Ne pas utiliser de produit amincissant pour peinture, de benzène ou d'autres solvants, car ils risquent d'endommager la finition.

En cas de difficulté

Ce qui semble être un mauvais fonctionnement n'est pas toujours sérieux. Vérifier d'abord les points suivants avant de faire appel à un personnel de service.

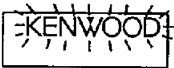
Symptôme	Cause	Remède
Aucun fonctionnement ne se produit même quand une touche de fonctionnement est pressée.	<p>< HOLD ></p> <ul style="list-style-type: none"> Le commutateur HOLD est réglé sur la position ON. <p>< Alimentation des piles ></p> <ul style="list-style-type: none"> Les piles ne sont pas insérées. Les piles ne sont pas insérées dans la bonne direction. Les piles sont déchargées. 	<ul style="list-style-type: none"> Ouvrir la porte puis la refermer et réessayer. Régler le commutateur HOLD sur la position OFF. Insérer les piles. Vérifier la polarité + / -. Recharger les piles.
La cassette ne peut pas être insérée.	<ul style="list-style-type: none"> Vous essayez de charger une cassette dans la direction opposée. 	<ul style="list-style-type: none"> Insérer la cassette dans la bonne direction.
La rotation de la bande est irrégulière. Le fonctionnement de l'inversion automatique ne se produit pas. Le son n'est pas produit.	<ul style="list-style-type: none"> Les piles sont déchargées. 	<ul style="list-style-type: none"> Remplacer les piles par des neuves. Utiliser les piles rechargeables chargées.
La tonalité des hautes n'est pas produite. Le volume est faible.	<ul style="list-style-type: none"> Le commutateur DOLBY NR est réglé sur une mauvaise position pour la bande. Le commutateur TAPE est réglé sur la mauvaise position. Le tête de bande est sale. 	<ul style="list-style-type: none"> Régler le commutateur DOLBY NR sur la position correcte selon la condition d'enregistrement de la bande. Régler le commutateur sur la position correcte. Nettoyer la tête.
La bande est prise dans le galet presseur ou le cabestan.	<ul style="list-style-type: none"> Le galet presseur ou le cabestan est sale. La bande est détendue. 	<ul style="list-style-type: none"> Nettoyer le galet presseur et le cabestan. Retendre la bande.
Le transport de bande est irrégulier.	<ul style="list-style-type: none"> La surface sur laquelle la bande est enroulée est irrégulière. La bande est détendue. 	<ul style="list-style-type: none"> Rebobiner toute la bande sur les bobines une fois ou deux. Retendre la bande.
Le fonctionnement de la télécommande est impossible.	<ul style="list-style-type: none"> Le commutateur HOLD de la télécommande est réglé sur la position HOLD. 	<ul style="list-style-type: none"> Changer la position du commutateur HOLD de la télécommande.
L'affichage de l'indicateur KENWOOD de la télécommande clignote. 	<ul style="list-style-type: none"> Une erreur est indiquée. Les piles sont presque déchargées. 	<ul style="list-style-type: none"> Retirer la bande et les piles, attendre un instant et réinsérer les piles. Recharger les piles ou les remplacer par des neuves.
La télécommande ne montre aucun affichage ou le contenu affiché est incorrect.		<ul style="list-style-type: none"> Retirer la prise de casque de l'appareil central, attendre environ 5 secondes et réinsérer la prise.

Spécifications

Système de pistes:	4 pistes, 2 voies, stéréo	
Gamme de fréquence:	20 à 18.000 Hz (Bande NORMAL) 20 à 18.000 Hz (Bande METAL/CrO ₂)	
Sortie maximum:	5 mW + 5 mW (DC, 16 ohms)	
Borne de sortie:	Prise de casque, mini fiche stéréo ϕ 3,5	
Alimentation:	Pile CC 1,5 V (UM-3, AA) \times 1	
Durée des piles:	Avec pile rechargeable 3 heures environ (sortie de 1 mW) Environ 12 heures en utilisant une pile rechargeable et des piles alcalines-manganèse.	
Dimensions maximum:	108,2 (L) \times 77,0 (H) \times 23,0 (P) mm	
Poids:	138 g (y compris la pile rechargeable)	
Accessoires:	Casque d'écoute	\times 1
	Adaptateur CA	\times 1
	Pile rechargeable	\times 1
	Casier des piles (pour piles sèches)	\times 1
	Sacoche	\times 1
< Adaptateur secteur >		
Tension nominale:	secteur 120 V (Types Etas-Unis et Canada) secteur 220 V (Europe) secteur 240 V (Royaume-Uni) secteur 110 ~ 120 V / 220 ~ 240 V, réglable (Tous les autres pays)	

Remarque:

KENWOOD poursuit une politique permanente de recherche. Pour cette raison les caractéristiques peuvent être modifiées sans préavis.

Vor Anschließen des Netzadapters an eine Netzsteckdose

Wichtig!

USA, Kanada, Großbritannien und Europa

Die Geräte für die oben angeführten Gebiete sind nicht mit einem Spannungswahlschalter ausgestattet, die folgende Beschreibung dieses Schalters gilt daher nicht für diese Geräte.

Alle anderen Länder

Die Netzadapter für andere Länder als die oben angeführten sind an der Oberseite mit einem Spannungswahlschalter ausgestattet. Für die richtige Einstellung dieses Schalters siehe den folgenden Abschnitt.

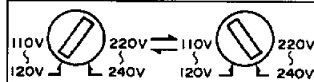

110 V-120 V

220 V-240 V

Der Netzadapter ist mit einem Spannungswahlschalter ausgestattet, der ab Werk auf 220-240 V eingestellt wird.

Für Betrieb mit 110-120 V Netzspannung den Spannungswahlschalter mit einem Stift oder Schraubenzieher auf die Position 110-120 V einstellen.

Spannungswahlschalter

WARNUNG:

DIESES GERÄT NICHT REGEN ODER FEUCHTIGKEIT AUSSETZEN, UM FEUER UND ELEKTRISCHE SCHLÄGE ZU VERMEIDEN.

Einstellung des Spannungswahlschalters

Der Netzadapter kann mit 110-120 Volt oder 220-240 Volt Wechselstrom betrieben werden. Vor Anschließen des Netzkabels an eine Netzsteckdose muß sichergestellt werden, daß der Spannungswahlschalter entsprechend der örtlichen Netzspannung eingestellt ist. Falls nicht, muß der Spannungswahlschalter entsprechend der folgenden Beschreibung auf die örtliche Netzspannung eingestellt werden.

Hinweis:

Schäden, die durch Überspannung aufgrund einer falschen Einstellung des Spannungswahlschalters verursacht werden, sind nicht durch die Garantie abgedeckt.

Bescheinigung des Herstellers/Importeurs

Hiermit wird bescheinigt, daß der/die/das

Kassetten-Abspielgerät

CP-J7

(Gerät, Type, Bezeichnung)

in Übereinstimmung mit den Bestimmungen der

1046/1984

(Amtsblattverfügung)

funk-entstört ist.

Der Deutschen Bundespost wurde das Inverkehrbringen dieses Gerätes angezeigt und die Berechtigung zur Überprüfung der Serie auf Einhaltung der Bestimmungen eingeräumt.

KENWOOD CORPORATION

Name des Herstellers/Importeurs

Bezeichnungen der Teile < Abb. 1 >

Hauptgerät

- ① Bandsorten-Schalter (TAPE)
- ② Dolby-Rauschunterdrückungsschalter* (Dolby NR)
- ③ Lautstärkereglern (VOLUME)
- ④ OPE/BATT-Anzeige
- ⑤ Kopfhörerbuchse (PHONES)
- ⑥ Wiedergabe/Richtung-Taste (PLAY/DIR)
- ⑦ Stop taste (STOP)
- ⑧ Schnellvorlauf/Rückspulen-Taste (• FF/ : REW)
- ⑨ Öffnen-Taste (OPEN)
- ⑩ Öffnungen zum Befestigen des Batteriebehälters
- ⑪ Fach für wiederaufladbare Akkubatterie
- ⑫ S.P.SW. -Schalter
- ⑬ Spitzenhalte-Schalter (HOLD)

Fernbedienung

- ① Schnellvorlauf/Schnellrücklauf-Taste (• FF/ : REW)
- ② Stoptaste (STOP)
- ③ Halteschalter (HOLD)
- ④ Wiedergabe/Richtung-Taste (PLAY/DIR)
- ⑤ Flüssigkristalldisplay
- ⑥ S.P.SW.-Taste
- ⑦ Lautstärkereglern (VOLUME)
- ⑧ Stummschaltungstaste (MUTE)
Nach unten schieben und halten, um den Wiedergabeton zu dämpfen. Durch Loslassen der Taste wird die ursprüngliche Lautstärke wieder hergestellt.

Display an der Fernbedienung

1. S.P.-Schalter-Anzeige

Wenn die Taste [S.P.SW.] gedrückt wird, wird der gewählte Modus angezeigt.

2. Betriebsanzeige

Ein Buchstabe erlischt in langsamer Folge während der Wiedergabe. Beim Schnellvorlauf und Schnellrücklauf erlischt der Buchstabe in schneller Folge.



3. Anzeigen für bisherige Spielzeit

Die Anzeige [1H] leuchtet etwa 1 Stunde nach dem Auswechseln der Batterien.

Nach etwa zwei Stunden leuchtet die Anzeige [2H], dann ertönt ein Signalton.

• Die Anzeige der bisherigen Spielzeit wird durch Entnehmen und Wiedereinlegen der Batterien zurückgestellt.

4. Reversemodus-Anzeigen

- ↻: Leuchtet im kontinuierlichen automatischen Reversemodus.
- ⇄: Leuchtet im automatischen Ein-Zyklus-Reversemodus.

5. Bandaufrichtungsanzeigen

- F ▶: Leuchtet bei Vorwärtstransport.
- ◀ R: Leuchtet bei Rückwärtstransport.

Wenn die MUTE-Taste gedrückt ist, blinkt diese Anzeige.

6. Halte-Anzeige

Wenn der Schalter [HOLD] an der Fernbedienung gedrückt ist, blinkt diese Anzeige.

* Dolby Rauschunterdrückung ist hergestellt unter Lizenz von Dolby Laboratories Licensing Corporation.
DOLBY und das Doppel D Symbol sind Warenzeichen der Dolby Laboratories Licensing Corporation.

Betrieb mit wiederaufladbaren Batterien <Abb. 2>

Die wiederaufladbare Batterie muß vor der ersten Verwendung sowie nach längerem Nichtgebrauch (mehr als 3 Monate) aufgeladen werden.

- ① Den Batteriefachdeckel des Hauptgeräts öffnen.
- ② Die mitgelieferte wiederaufladbare Batterie (NB-6) in richtiger Position einsetzen. Wenn die Batterien falsch herum eingesetzt werden, ist kein elektrischer Kontakt hergestellt.
- ③ Den Batteriefachdeckel schließen.

Netzbetrieb <Abb. 3>

Den mitgelieferten Netzadapter an die DC-Buchse des Batteriebehälters und an eine Netzsteckdose anschließen.

- * Vor der Durchführung von Netzbetrieb muß sichergestellt werden, daß sich keine Trockenbatterien im Batteriebehälter befinden.
- * Wenn die Batterien am Hauptgerät angebracht sind oder der Netzadapter angeschlossen ist, kann einmaliger Betrieb des Hauptgeräts erfolgen, dies ist jedoch keine Fehlfunktion.

Aufladen <Abb. 3>

Den Batteriebehälter an das Hauptgerät befestigen, den Netzadapter an den Batteriebehälter anschließen und dann aufladen. Nach 5 Stunden Aufladen sind etwa drei Stunden Wiedergabe möglich. Das Aufladen kann auch erfolgen, während die Wiedergabe bei Netzbetrieb gehört wird.

- * Vor dem Aufladen muß sichergestellt werden, daß sich keine Trockenbatterien im Batteriebehälter befinden.
- * Zur Verhinderung einer Überladung keinesfalls länger als 12 Stunden aufladen.
- * Wiederaufladbare Batterien weisen eine Lebensdauer von etwa 300 Aufladungen auf.

Wenn die Batterien fast entladen sind

Die OPE/BATT-Anzeige leuchtet schwächer. Außerdem wird der Ton unstabiler, die Störungen nehmen zu, und Fehlfunktionen wie Bandaufrichtungswechsel während der Wiedergabe können auftreten. In diesem Fall die Batterien aufladen oder durch neue ersetzen. (Die Kennzeichnung "KENWOOD" an der Fernbedienung blinkt, bevor die Batterien vollständig entladen sind.)

Batteriebetrieb <Abb. 4>

Den mitgelieferten Batteriebehälter verwenden.

- Den Deckel des Batteriebehälters öffnen und eine Batterie der Größe "AA" (LR-6, SMU-3, R6P) mit richtig ausgerichteten Polen \oplus und \ominus einsetzen.
- Den Deckel schließen, den Batteriebehälter unter Ausrichtung der Kontakte an das Hauptgerät befestigen und die Befestigungsschrauben fest anziehen.

Verwendung für längere Zeit

Durch gemeinsame Verwendung der mitgelieferten Akkubatterie in voll aufgeladenem Zustand und normalen Alkali-Trockenzellen können kontinuierliche Wiedergabezeiten von etwa 12 Stunden erreicht werden.

Zur Beachtung:

- Wenn der CP-J7 für einen Monat oder länger nicht mit Batterien betrieben werden soll, diese unbedingt aus dem Batteriefach entfernen, um eventuelles Auslaufen zu vermeiden. Sind die Batterien ausgelaufen, das Batteriefach mit einem weichen Tuch reinigen und dann neue Batterien einsetzen.
- Soll der CP-J7 für einen längeren Zeitraum nicht benutzt werden, das Netzadapter von der Steckdose abtrennen.
- Für Batteriebetrieb des CP-J7 immer den Stecker des Netzadapters von der Gleichstrombuchse abtrennen. Batteriebetrieb ist sonst nicht möglich.

Hinweise zu den Kassetten <Abb. 5>

Einlegen der Kassette

- 1 Die OPEN-Taste drücken.
- 2 Das Kassettenfach öffnen.
- 3 Die Kassette einlegen.
 - Die Kassette so einlegen, daß die Seite mit der Bandöffnung nach vorn weist.
 - Die Seite, die zuerst wiedergegeben werden soll, muß nach oben weisen.
- 4 Den Kassettenfachdeckel mit der Hand schließen.

Entnehmen der Kassette

- Die OPEN-Taste drücken und das Kassettenfach öffnen.
- **Wenn das Band in Betrieb ist, erst die STOP-Taste drücken.**

Straffen des Bandes

Vor Verwendung der Kassette überprüfen, ob das Band gestrafft werden muß. Ein zu loses Band kann sich in den Mechanismus einziehen oder reißen. Mit einem Bleistift oder ähnlichem das Band straffen.

Kassettentyp C110 oder C120:

Band des Typs C110 oder C120 ist extrem dünn und empfindlich. Es wird empfohlen, diese Kassettensorte nicht für dieses Gerät zu verwenden.

Kassettenwiedergabe <Abb. 6>

Die Bedienung entsprechend der folgenden Schritte durchführen.

Eine Kassette in das Kassettenfach einlegen.

- 1 Den Kopfhörer an die PHONES-Buchse anschließen.
- 2 Den TAPE-Schalter der verwendeten Kassettensorte entsprechend einstellen.
Metall- oder Chromkassette: **Cr/ME**
Normale Kassette: **NORMAL**
- 3 Für Wiedergabe einer Kassette, die mit Dolby-Rauschunterdrückung aufgenommen wurde, den Dolby NR-Schalter auf ON schieben.
- 4 **Die position des HOLD-Schalters wählen. Zum Aktivieren der Tasten am Hauptgerät diesen Schalter am Gerät auf OFF stellen.**
- 5 Die PLAY/DIR-Taste drücken. (Ein Signalton ertönt, zur Bestätigung, daß die Tastenbetätigung angenommen wurde.)
 - Die Vorderseite der Kassette wird wiedergegeben.
 - Zur Wiedergabe der Kassetten-Rückseite die PLAY/DIR-Taste erneut drücken.
 - Bei kontinuierlicher Auto-Reverse-Betriebsart wechselt die Wiedergabeseite mit jedem Drücken der PLAY/DIR-Taste.

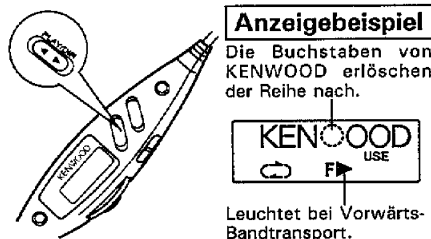
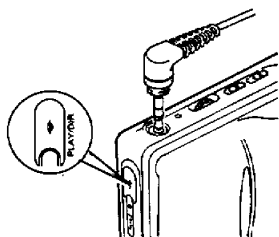

- 6 Die Lautstärke einstellen. den VOLUME-Regler am CP-J7 auf etwa 6~8 einstellen und dann die Lautstärke mit dem VOLUME-Regler der Fernbedienung einstellen.
- 7 Den S.P.-Schalter einstellen.

Zum Stoppen des Bandes drücken sie Die Stopp (STOP).

- Wenn der REMOTE-Schalter auf ON steht, funktionieren die Tasten PLAY/DIR und STOP am Hauptgerät nicht.
- Durch Halten des HOLD-Schalters am Fernbedienungsgeber funktionieren die Tasten PLAY/DIR, STOP, FF/REW und S.P.SW am Fernbedienungsgeber nicht.

Schnellvorlauf und Rückspulen < Abb. 7 >

Die FF/REW-Taste drücken, während das Band gestoppt ist.

Einmaliges Drücken: Bewirkt Schnellvorlauf des Bandes. (Ein Signalton ertönt einmal, zur Bestätigung, daß die Tastenbetätigung angenommen wurde.)

Zweimaliges Drücken: Bewirkt Rückspulen des Bandes. (Ein Signalton ertönt zweimal, zur Bestätigung, daß die Tastenbetätigung angenommen wurde.)

Wenn das Bandende erreicht wird, stoppt der Motor nach einigen Sekunden, auch wenn die STOP-Taste nicht gedrückt wird.

Anzeigebeispiel

Die Buchstaben von KENWOOD erlöschen der Reihe nach in Richtung der Pfeile.

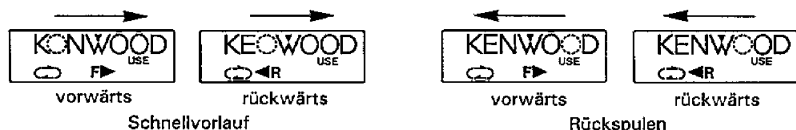

Überspringfunktion < Abb. 8 >

Dieses Gerät ist mit einer automatischen Überspringfunktion ausgestattet, die das automatische Starten der Bandwiedergabe vom Anfang einer Bandseite nach Schnellvorlauf oder Rückspulen gestattet.

- Wiedergabe vom Anfang der gegenüberliegenden Seite: < Abb. a >
Während der **Wiedergabe** die FF/REW-Taste drücken. Das Band wird bis zum Bandende schnellvorgesput, dann wechselt die Bandlaufrichtung, und normale Wiedergabe beginnt vom Anfang der anderen Kassettenseite.
- Wiedergabe vom Anfang der gleichen Kassettenseite: < Abb. b >
Die FF/REW-Taste während der Wiedergabe zweimal hintereinander drücken. Das Band wird bis zum Anfang zurückgespult. Dann startet normale **Wiedergabe** vom Anfang der gleichen Kassettenseite.

Anzeigebeispiel

Die Buchstaben von KENWOOD erlöschen der Reihe nach in Richtung der Pfeile.



Abb. a

Abb. b

Umkehrfunktion

1. Fortwährende automatische Umkehrung

Den PLAY/DIR-Schalter bei gestopptem Bandlauf einmal drücken.

Nachdem die Wiedergabe einer Seite beendet ist, schaltet das Gerät automatisch auf Umkehrbetrieb, und die Wiedergabe der Rückseite beginnt. Die Kassette wird fortwährend wiedergegeben, bis sie gestoppt wird.

2. Einmalige automatische Umkehrung

Den PLAY/DIR-Schalter bei gestopptem Bandlauf zweimal drücken.

Nachdem die Wiedergabe der nach oben weisenden Kassettenseite beendet ist, schaltet das Gerät auf Umkehrung, und die Rückseite wird wiedergegeben. Am Ende der Rückseite schaltet das Gerät aus.

- * Stoppt am Ende der Rückseite, auch wenn diese durch Drücken der Taste (FF) wiedergegeben wird.

3. Manuelle Seitenumschaltung

Zum Wechseln der Wiedergabeseite einer Kassette während der Wiedergabe die PLAY/DIR-Taste drücken. Dann wird unabhängig von der Bandposition sofort die andere Kassettenseite wiedergegeben.

HOLD-Schalter am Hauptgerät

Diesen Schalter am Gerät auf ON stellen.

- Dann funktionieren die Tasten PLAY/DIR, STOP und FF/REW des Hauptgeräts nicht mehr.

Halte-Schalter (HOLD) am Fernbedienungsgeber

Durch Halten dieses Schalters funktionieren die Tasten PLAY/DIR, STOP, FF/REW und S.P.SW am Fernbedienungsgeber nicht.

Vollogik-Mechanismus

Vollogik-Mechanismus bezeichnet ein System, bei dem der Bandtransport auf elektrische Weise durch leichte Betätigung der Tasten gesteuert wird.

Beim Vollogik-Mechanismus können die folgenden Phänomene auftreten, die jedoch keine Fehlfunktionen darstellen.

- Das Band wird am Anfang oder Ende der Wiedergabe etwas gespult. (Dies dient zum Straffen des Bandes.)
- Der Bandtransport stoppt, wenn der Kopfhörerstecker während Verwendung der Fernbedienung eingesteckt oder herausgezogen wird.

Wenn die folgenden Phänomene während des Betriebs auftreten, den Kassettenhalter einmal öffnen und dann wieder schließen, anschließend die Bedienung fortsetzen.

- ① Die Wiedergabe startet, wenn die Batterien ausgewechselt wurden oder der Stecker in die Buchse für externe Spannungsversorgung eingesteckt wurde.
- ② Bei Drücken einer Taste erfolgt kein Betrieb.

S.P.SW. (Klangeinstellung)

Die Fernbedienung verfügt über 4 Klangeinstellungen (NORMAL (OFF), ROCK, FUSION, POPS), während das Hauptgerät über die Klangeinstellungen OUTDOOR und INDOOR verfügt.

Sie können die gewünschte Klangwirkung aus 8 Kombinationen dieser Einstellungen wählen.

- NORMAL** : Originaler Klang ohne Klangregelung. Geeignet für klassische Musik.
"ROCK" : Kräftiger und klarer Klang vom unteren Mittelbereich bis zum Höhenbereich.
"FUSION" : Weiter Bereich und klarer Klang für Fusionsmusik.
"POPS" : Der Mittelbereich ist angehoben. Geeignet für Popmusik.
"OUTDOOR" : Ein Soundprozessor-Schaltkreis, der Geräusche in Zügen unterdrückt, ist aktiviert, und der Baßbereich wird angehoben.
"INDOOR" : Normalposition, in der klarer Ton in geschlossenen Räumen erhalten wird.

Bedienung

Bei jedem Drücken von [S.P.SW.] an der Fernbedienung wechselt die Anzeige wie unten gezeigt.

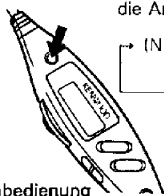

Fernbedienung

→ (NORMAL) → "ROCK" → "FUSION" → "POPS" →

Anzeigebeispiel

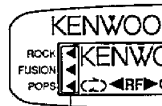

Eine der Symbole ◀ leuchtet.

- "INDOOR" und "OUTDOOR" werden nicht angezeigt.

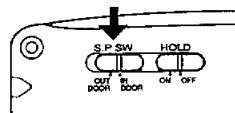

Rückseite

Automatische Ausschaltfunktion

- **Zur Wiedergabe beider Seiten, wenn das Gerät auf einmalige automatische Umkehrung geschaltet ist**

Das Band stoppt automatisch, wenn die Wiedergabe der nach unten weisenden Kassettenseite beendet ist.

- In der Betriebsart für fortwährende Wiedergabe die STOP-Taste drücken, um die Wiedergabe zu stoppen.

- **Bei Schnellvorfahrt und Rückspulen**

Wenn das Bandende erreicht wird, stoppt der Motor nach einigen Sekunden, auch wenn die STOP-Taste nicht gedrückt wird.

Verwendung des Kopfhörers

Beim Anschließen oder Abtrennen des Kopfhörers immer den Stecker festhalten. Beim Herausziehen des Steckers niemals am Kabel ziehen, da dadurch das Kabel beschädigt werden kann.

- Die Lautstärke auf einen angenehmen Hörpegel einstellen, da sonst Hörschäden verursacht werden können.
- Für Sicherheit im Straßenverkehr wird empfohlen, während des Autofahrens keine Kopfhörer zu tragen.

Anlegen des Kopfhörer

Die Kopfhörermuschel mit der Kennzeichnung "R" über das rechte Ohr und die Kopfhörermuschel mit der Kennzeichnung "L" über das linke Ohr setzen.

Reinigung

Reinigung der Tonköpfe

Während des Betriebs gelangen kleine Partikel und Staub von der Kassette auf die Tonköpfe, Tonwelle und Andruckrolle. Wenn sich diese Partikel ansammeln, wird die Wiedergabequalität beeinträchtigt. Es wird daher empfohlen, diese Teile immer sauber zu halten.

Am besten ist dazu ein Wattestäbchen mit Alkohol oder im Handel erhältlichem Tonkopfreiniger geeignet. Vor dem Reinigen der Tonköpfe, Tonwelle und Andruckrolle unbedingt die STOP-Taste drücken. Grundsätzlich sollten Tonköpfe und Andruckrolle mindestens alle 50 Betriebsstunden oder 2 Mal pro Monat gereinigt werden.

- Den Kopfhörerstecker sauber halten. Schmutz oder Staub können Störgeräusche bewirken.
- Die Kontakte der wiederaufladbaren Akkubatterie reinigen, wenn sie schmutzig sind.

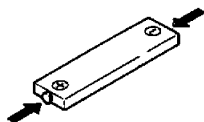
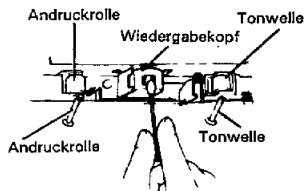

Reinigen des Gerätes

Wenn das Gehäuse oder der Kopfhörer schmutzig sind, diese mit einem weichen Tuch und neutralem Reinigungsmittel säubern. Keinesfalls Verdünner, Benzin oder andere Lösungsmittel verwenden, da damit die Oberfläche zerstört würde.

Bei Störungen

Was wie eine Fehlfunktion erscheint, muß nicht immer ernsthaft sein. Schauen Sie zuerst in der folgenden Tabelle nach, bevor Sie sich an den Kundendienst wenden.

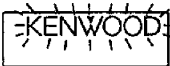
Symptom	Ursache	Behebung
Bei Drücken einer Taste erfolgt keine Funktion.	<p><HOLD></p> <ul style="list-style-type: none"> Der HOLD-Schalter ist auf ON eingestellt. <p><Batterieleistung></p> <ul style="list-style-type: none"> Die Batterien sind nicht eingelegt. Die Batterien sind falsch eingelegt. Die Batterien sind entladen. 	<ul style="list-style-type: none"> Die Tür öffnen und wieder schließen, dann erneut versuchen. Den HOLD-Schalter auf OFF stellen. Batterien einlegen. Die + / - Polarität überprüfen. Die Batterien aufladen.
Die Cassette kann nicht eingelegt werden.	<ul style="list-style-type: none"> Es wurde versucht, die Cassette falschherum einzulegen. 	<ul style="list-style-type: none"> Die Cassette richtig einlegen.
Der Bandtransport ist unregelmäßig. Autoreverse-Bandlauf richtungswechsel erfolgt nicht. Es wird kein Ton erzeugt.	<ul style="list-style-type: none"> Die Batterien sind entladen. 	<ul style="list-style-type: none"> Die Batterien gegen neue auswechseln. Aufgeladene Akkubatterien verwenden.
Es werden keine Höhen reproduziert. Die Lautstärke ist gering.	<ul style="list-style-type: none"> Der DOLBY NR-Schalter steht auf einer Position, die nicht der Cassette entspricht. Der TAPE-Schalter ist falsch eingestellt. Der Wiedergabekopf ist verschmutzt. 	<ul style="list-style-type: none"> Den DOLBY NR-Schalter auf die Position stellen, bei der die Cassette aufgenommen wurde. Den Schalter richtig einstellen. Den Tonkopf reinigen.
Das Band verfängt sich an der Andruckrolle oder Tonwelle.	<ul style="list-style-type: none"> Die Andruckrolle oder Tonwelle ist verschmutzt. Das Band ist lose. 	<ul style="list-style-type: none"> Die Andruckrolle oder Tonwelle reinigen. Das Band straffen.
Der Bandtransport ist unregelmäßig.	<ul style="list-style-type: none"> Das Band ist unregelmäßig gewickelt. Das Band ist lose. 	<ul style="list-style-type: none"> Das gesamte Band ein- oder zweimal zwischen den Spulen hin- und herspulen. Das Band straffen.
Fernbedienung ist nicht möglich.	<ul style="list-style-type: none"> Der HOLD-Schalter an der Fernbedienung ist auf HOLD eingestellt. 	<ul style="list-style-type: none"> Den HOLD-Schalter an der Fernbedienung anders einstellen.
Die KENWOOD-Anzeige an der Fernbedienung blinkt. 	<ul style="list-style-type: none"> Ein Fehler ist aufgetreten. Die Batterien sind fast entladen. 	<ul style="list-style-type: none"> Die Cassette und die Batterien entnehmen, eine Weile warten und dann die Batterien wieder einlegen. Die Batterien aufladen oder gegen neue auswechseln.
Auf der Fernbedienung erscheint keine Anzeige, oder der Inhalt der Anzeige ist fehlerhaft.		<ul style="list-style-type: none"> Den Kopfhörerstecker vom Hauptgerät abtrennen, etwa 5 Sekunden warten, und dann den Stecker wieder einstecken.

Technische Daten

Spuren:	4 Spuren, 2-Kanal-Stereo	
Frequenzbereich:	20 bis 18.000 Hz (NORMAL-Kassette)	
	20 bis 18.000 Hz (METAL/CrO ₂ -Kassette)	
Maximaler Ausgang:	5 mW + 5 mW (DC, 16 ohm)	
Ausgangsanschluß:	Kopfhörerbuchse, 3,5 ϕ Stereo-Minibuchse	
Spannungsversorgung:	1,5 V Gleichstrombatterie (UM-3, AA) \times 1	
Batterielebensdauer:	Bei wiederaufladbare Batterie voll aufgeladen	
	Etwa 3 Stunden (Ausgang 1 mW)	
	Ca. 12 Stunden bei gleichzeitiger Verwendung der wiederaufladbaren Akkubatterie und von Alkali/Mangan-Batterien.	
Maximale Abmessungen:	108,2 (B) \times 77,0 (H) \times 23,0 (T) mm	
Gewicht:	138 g (einschließlich Akkubatterie)	
Zubehör:	Stereo-Kopfhörer	\times 1
	Netzadapter	\times 1
	Wiederaufladbare Akkubatterie	\times 1
	Batteriebehälter (für Trockenzellen)	\times 1
	Trageetui	\times 1
< Netzadapter >		
Nennspannung:	Netz 120 V (U.S.A.- und Kanada-Modell)	
	Netz 220 V (Europa)	
	Netz 240 V (Großbritannien)	
	Netz 110 ~ 120 V / 220 ~ 240 V (Alle anderen Länder) umschaltbar	

Hinweis:

Im Sinne ständiger Verbesserung aller Erzeugnisse von KENWOOD behalten wir uns Änderungen im Design und den technischen Daten ohne vorhergehende Bekanntgabe vor.



Alvorens de netadapter te gaan gebruiken

Belangrijk!

Verenigde Staten, Canada, Groot-Brittannië en Europese Vasteland

De apparaten bestemd voor de bovenstaande landen zijn niet voorzien van een spanningskiezer en de op deze kiezer betrekking hebbende informatie kan dan ook worden overgeslagen.

Alle andere landen

De netadapter bestemd voor andere landen als de hierboven aangegeven landen heeft aan de bovenzijde een spanningskiezer. Zie de volgende paragraaf voor de instelling van de spanningskiezer.

Netspanning

De netadapter werkt op 110-120 V of 220-240 V netspanning. Alvorens de stekker in het stopcontact te steken dient u te controleren of de spanningskiezer staat ingesteld overeenkomstig de plaatselijke netspanning. Indien dat niet het geval is, dient de kiezer te worden vermeld zoals hierna beschreven.

Opmerking:

De garantie dekt geen beschadigingen veroorzaakt door een verkeerde instelling van de spanningskiezer.

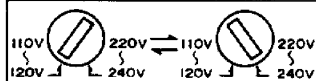

110 V-120 V

220 V-240 V

De netadapter is voorzien van een spanningskiezer die bij het verlaten van de fabriek op 220-240 V is gezet.

Indien de adapter op 110-120 V gebruikt gaat worden, dient u de kiezer met een pen of schroevendraaier op 110-120 V te zetten.

Spanningskiezer

WAARSCHUWING:

OM BRAND OF EEN ELEKTRISCHE SCHOK TE VOORKOMEN, MAG U HET APPARAAT NIET BLOOTSTELLEN AAN REGEN OF VOCHT.

Benaming <Afb. 1>

- ① Tapeschakelaar (TAPE)
- ② Dolby-schakelaar* (DOLBY NR)
- ③ Volumeregelaar (VOLUME)
- ④ OPE/BATT indikator
- ⑤ Hoofdtelefoonaansluiting (PHONES)
- ⑥ Weergave/cassettezijde-toets (PLAY/DIR)
- ⑦ Stoptoets (STOP)
- ⑧ Vooruitspoel/terugspoe/toets (• FF / : REW)
- ⑨ Opentoets (OPEN)
- ⑩ Aansluitpunten voor de batterijhouder
- ⑪ Compartiment voor oplaadbare batterij
- ⑫ S.P.SW. indikator
- ⑬ Vergrendelschakelaar (HOLD)

Afstandsbediening

- ① Terug-/doorspoeltoets (• FF / : REW)
- ② Stoptoets (STOP)
- ③ Vergrendelschakelaar (HOLD)
- ④ Weergave-/bandrichtingtoets (PLAY/DIR)
- ⑤ LCD-displayvenster
- ⑥ S.P.SW. geluidseffektkeuzetoets
- ⑦ Volumeregelaar (VOLUME)
- ⑧ Geluidsonderdrukkingstoets (MUTE)
Verschuif de toets en houd hem daar vast om het geluid tijdelijk te onderdrukken. Wordt de toets losgelaten, dan zal het originele volume weer worden hervat.

Display van de afstandsbediening

-
- 1. Aanduiding van de S.P.SW. geluidseffektkeuze**
Deze displayaanduiding toont de met de [S.P.SW.] toets gekozen geluidseffektkeuzefunctie.
- 2. Bandloopindicatie**
Tijdens weergave zal om de beurt een letter doven om de bandloop aan te geven. De letters doven snel achter elkaar tijdens snel door- of terugspoelen.
- 3. Indicaties van de verstreken tijd**
De [TH] aanduiding licht op ongeveer één uur na het vervangen van de batterijen.
De [2H] aanduiding licht op en een pieptoon is hoorbaar ongeveer twee uur na het vervangen van de batterijen.
• De aanduiding van de verstreken tijd wordt teruggesteld telkens als de batterijen worden vervangen.
- 4. Indicatie van de "auto-reverse" functie**
☞ : Licht op als de speler voortdurend beide kanten van de cassette speelt.
☜ : Licht op als de speler beide cassettekanten slechts eenmaal speelt.
- 5. Bandlooprichtingindicaties**
F ▶ : Licht op tijdens voorwaartse bandloop.
◀ R : Licht op tijdens terugwaartse bandloop.
De indicatie knippert als de MUTE toets ingedrukt is.
- 6. Vergrendelindicatie**
Deze indicatie knippert als de [HOLD] schakelaar van de afstandsbediening ingedrukt is.

* Dolby ruisonderdrukking geproduceerd onder licentie van: Dolby Laboratories Licensing Corporation. DOLBY en het dubbel D symbool zijn handelsmerken van: Dolby Laboratories Licensing Corporation.

Gebruik van de oplaadbare batterijen <Afb. 2>

Laad de oplaadbare batterij op alvorens deze voor de eerste maal te gebruiken of als deze voor langere tijd niet gebruikt is geweest (langer dan 3 maanden).

- ① Open het batterijvak van het hoofdtoestel.
- ② Plaats de bijgeleverde oplaadbare batterij (NB-6) in de juiste positie. Indien de polariteit wordt verwisseld, zullen de batterijen geen spanning naar het toestel kunnen toevoeren.
- ③ Sluit vervolgens het batterijvak.

Gebruik met netspanning <Afb. 3>

Sluit de bijgeleverde netspanningsadapter op de DC aansluiting van de batterijhouder aan en steek vervolgens de stekker van de adapter in een stopcontact.

- * Neem de normale batterijen uit de batterijhouder alvorens het apparaat op netspanning te gaan gebruiken.
- * Bij het aansluiten de adapter of plaatsen van de batterijen in het toestel, is het mogelijk dat het hoofdtoestel éénmaal aanschakelt. Dit duidt niet op een storing maar is normaal.

Opladen <Afb. 3>

Bevestig de batterijhouder aan het hoofdtoestel en sluit de netspanningsadapter op de batterijhouder aan en laad vervolgens op. Door de batterijen 5 uur op te laden, kunt u ca. 3 uur weergeven. Het is mogelijk op te laden tijdens weergave met behulp van netspanning.

- * Neem de normale batterijen uit de batterijhouder alvorens te beginnen met opladen.
- * Tereinde overlading te voorkomen dient u niet langer dan 12 uur op te laden.
- * Oplaadbare batterijen kunnen ca. 300 keer worden opgeladen.

Als de batterijen bijna uitgeput zijn

Als de OPP/BATT indicator verzwakt, de geluidswaarschuwing haperd of vervormt, of als de band plotseling zo maar van richting verandert, zal het tijd zijn om de batterijen te vervangen of te herladen. (De "KENWOOD" aanduiding op de afstandsbediening zal knipperen alvorens de batterijen geheel uitgeput zijn.)

Gebruik van normale batterijen <Afb. 4>

Gebruik de bijgeleverde batterijhouder.

- Maak het deksel van de batterijhouder open en plaats een "AA" formaat (LR-6, SUM-3, R6P) batterij met de ⊕ en ⊖ polen in de juiste richting.
- Sluit de batterijhouder en stel de aansluitpunten op één lijn met het hoofdtoestel. Monteer vervolgens de batterijhouder door de verbindingsschroefjes stevig aan te draaien.

Langdurig gebruik

Door zowel een volledig opgeladen herlaadbare batterij als nieuwe alkaline batterijen te gebruiken, zal het mogelijk zijn om 12 uur ononderbroken cassettes te spelen.

Opgelet:

- Denkt u de CP-J7 voor een maand of langer niet op batterijen te gebruiken, neem de batterijen dan uit het apparaat. Dit om lekkage van de batterijen te voorkomen. Bij lekkage moet de batterijhouder goed met een zachte doek worden schoongemaakt waarna nieuwe batterijen in het apparaat geplaatst kunnen worden.
- Trek de stekker van de netspanningsadapter uit het stopcontact als u de CP-J7 voor langere tijd niet denkt te gebruiken.
- Om de CP-J7 op batterijen te kunnen gebruiken, moet de stekker van de netspanningsadapter uit de gelijkstroomingang worden getrokken. Het is anders niet mogelijk om het apparaat op batterijen te gebruiken.

Opmerkingen betreffende cassettes < Afb. 5 >

Insteken van de cassette

- 1 Druk de OPEN knop in.
- 2 Open de cassettehouder.
- 3 Steek een cassette in de houder.
 - Steek de cassette met de bandopeningen naar u toe gericht in het apparaat.
 - De kant die u het eerste wilt afspelen moet naar boven gericht zijn.
- 4 Druk op het deksel om de cassettehouder te sluiten.

Uitnemen van de cassette

- Druk de OPEN knop in om de cassettehouder te openen.
- **Wilt u de cassette uitnemen terwijl de band loopt, druk dan eerst de STOP toets in.**

Bandlussen

Kontroleer of er geen lussen in de band zijn alvorens de cassette in de houder te steken. Dit om te voorkomen dat de band zich om het bandtransportmechanisme wikkelt. Gebruik een potlood of iets dergelijks voor het straktrekken van de band.

C-110 of C-120 cassettes:

De band van C-110 of C-120 cassettes is zeer dun en kan gemakkelijk beschadigd raken. Het wordt afgeraden dit soort cassettes met dit apparaat te gebruiken.

Afspelen van cassettes < Afb. 6 >

Volg de onderstaande aanwijzingen op.

Steek de cassette in de cassettehouder.

- 1 Sluit de hoofdtelefoon op de PHONES aansluiting aan.
- 2 Stel de TAPE schakelaar in overeenkomstig het type cassette dat wordt afgespeeld.
 - Chroom- of metaal: **Cr/ME**
 - Normale cassette: **NORMALE**
- 3 Bij gebruik van een cassette opgenomen met Dolby dient de Dolby-schakelaar op B of C te worden gezet.
- 4 **Kies de stand van de HOLD schakelaar. De toetsen van het hoofdtoestel zijn alleen bruikbaar als deze schakelaar in de OFF stand staat.**
- 5 Druk op de PLAY/DIR toets. (U hoort een pieptoon die aangeeft dat het kommando geaccepteerd is.)
 - De voorzijde van de cassette wordt afgespeeld.
 - Druk nogmaals op de PLAY/DIR toets om de keerzijde af te spelen.
 - In de continue autorreverse-stand zal telkens als op de PLAY/DIR toets gedrukt wordt van afspelijde worden gewisseld.

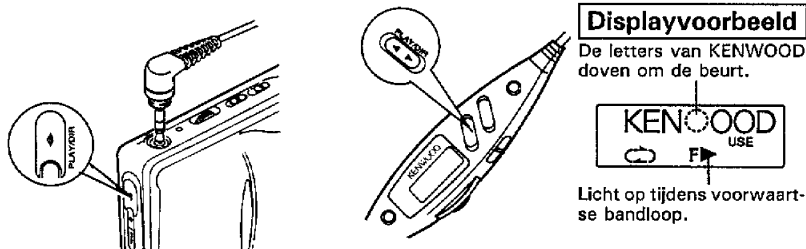

- 6 Stel het volume in. Zet de VOLUME regelaar van de CP-J7 op 6~8 en stel daarna het volume in met de VOLUME regelaar op de afstandsbediening.
- 7 Zet de S.P. schakelaar in de gewenste stand.

Om de band stop te zetten, de stop (STOP) indrukken.

- Als de REMOTE schakelaar op ON is gezet, functioneren de PLAY/DIR, STOP, FF/REW en S.P.SW toetsen van het hoofdtoestel niet.
- Als de HOLD schakelaar van de afstandsbediening wordt ingedrukt, functioneren de PLAY/DIR, STOP, FF/REW en S.P.SW toetsen van het hoofdtoestel niet.

Vooruit- en terugspoelen <Afb. 7>

Druk op de FF/REW toets als de band stil staat.

Eenmaal drukken: De band wordt vooruitgespoeld. (U hoort een korte piepton die aangeeft dat het kommando geaccepteerd is.)

Tweemaal drukken: De band wordt teruggespoeld. (U hoort twee pieptonen die aangeven dat het kommando geaccepteerd is.)

Als bij het afspelen van de voor- of keerzijde van de cassette het einde van de band wordt bereikt, zal de motor na een paar seconden stoppen, zelfs al wordt er niet op de STOP toets gedrukt.

Displayvoorbeeld

De letters van "KENWOOD" doven om de beurt in de richting van de pijlen.

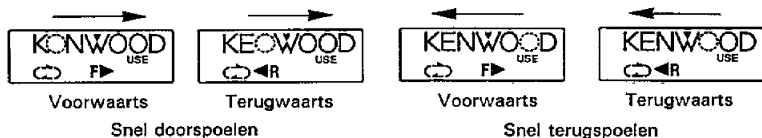

Springfunctie <Afb. 8>

Dit apparaat is voorzien van een springfunctie waarmee automatisch, nadat de band vooruit- of teruggespoeld is, bij het begin van de band kan worden begonnen met afspelen.

- Tijdens afspelen overschakelen op afspelen vanaf het begin van de andere zijde: <Afb. a> Druk **tijdens afspelen** op de FF/REW toets. De band wordt tot het einde vooruitgespoeld waarna de autoreverse-functie in werking treedt. Hierna wordt er vanaf het begin van de andere zijde begonnen met afspelen.
- De cassette vanaf het begin van de huidige kant afspelen: <Afb. b> Druk **tijdens afspelen** snel tweemaal achter elkaar op de FF/REW toets. De band wordt naar het begin teruggespoeld waarna wordt overgeschakeld op het afspelen van de betreffende kant van de cassette.

Displayvoorbeeld

De letters van "KENWOOD" doven om de beurt in de richting van de pijlen.

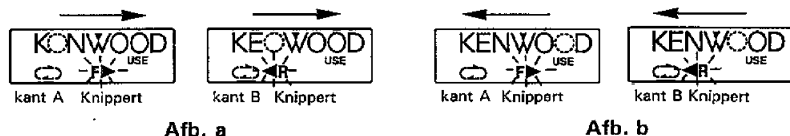

Omkeerfunctie

1. Continu automatisch omkeren

Druk eenmaal op de PLAY/DIR schakelaar nadat de band gestopt is.

Nadat een kant van de cassette is afgespeeld, zal er automatisch op het afspelen van de andere kant worden overgeschakeld. Dit gaat door totdat het apparaat in de stopstand wordt gezet.

2. Eenmaal automatisch omkeren

Druk tweemaal op de PLAY/DIR schakelaar nadat de band gestopt is.

Nadat de voorkant van de cassette is afgespeeld, zal er worden overgeschakeld op het afspelen van de achterkant.

Na het afspelen van die kant komt het apparaat in de stopstand te staan.

3. Handbediende omkeerfunctie

Druk tijdens afspelen op de PLAY/DIR toets om over te schakelen op het afspelen van de andere zijde van de cassette. Er zal meteen worden overgeschakeld ongeacht de band-positie.

HOLD vergrendelschakelaar op het hoofdtoestel

Zet deze schakelaar op het hoofdtoestel in de "ON" stand.

- De PLAY/DIR, STOP en FF/REW toetsen van het hoofdtoestel zullen nu niet meer bruikbaar zijn.

Vergrendelschakelaar op de afstandsbediening (HOLD)

Door deze schakelaar in te drukken, worden de PLAY/DIR, STOP, FF/REW en S.P.SW toetsen vergrendeld en kunnen de overeenkomstige functies niet met de afstandsbediening worden ingesteld.

Elektronisch gestuurd bandtransportmechanisme

Door toepassing van een elektronisch gestuurd bandtransportmechanisme is een lichte druk op de bedieningstoetsen voldoende om het bandtransportmechanisme te activeren.

Bij dit mechanisme kunnen de volgende verschijnselen optreden, die echter niet op een storing van het systeem duiden.

- De band wordt een weinig snelgespoeld bij het beginnen of stoppen met afspelen. (Dit wordt gedaan om een eventuele lus in de band strak te trekken.)
- De band stopt als de hoofdtelefoonplug wordt ingestoken of uitgetrokken terwijl de afstandsbediening gebruikt wordt.

- ① Als de volgende verschijnselen tijdens het gebruik van het apparaat optreden, dient u de cassettehouder eenmaal te openen en sluiten. Daarna kan het apparaat weer normaal gebruikt worden.
- ② Na het vervangen van de batterijen of het insteken van de plug in de gelijktroomingang wordt automatisch met afspelen begonnen.

Geluidseffekten (S.P.SW.)

Met de afstandsbediening kan worden gekozen tussen 4 verschillende geluidsfuncties (NORMAL (OFF), ROCK, FUSION, POPS) overeenkomstig de muziek waarnaar u luistert. Verder kunt u met het hoofdtoestel ook nog eens kiezen tussen OUTDOOR en INDOOR.

Een totaal van 8 verschillende effectcombinaties staan hierdoor tot uw beschikking.

NORMAL : Natuurlijke, overanderde geluidswaergave, in het bijzonder geschikt voor klassieke muziek.

"ROCK" : Krachtig en helder geluid speciaal in het middenlaag tot het hoge bereik.

"FUSION" : Zeer helder en breed geluidsbereik, speciaal geschikt voor fusion.

"POPS" : Benadrukking van het middenbereik, speciaal geschikt voor algemene popmuziek.

"OUTDOOR" : Een speciaal circuit treedt in werking dat storende omringende bijgeluiden buitensluit en de lage tonen versterkt.

"INDOOR" : Normale heldere waergave voor het luisteren in rustige situaties zonder omringende bijgeluiden.

Bediening

De displayaanduiding verandert in de hieronder getoonde volgorde met elke druk op de S.P.SW. toets van de afstandsbediening.

(NORMAL) → "ROCK" → "FUSION" → "POPS"

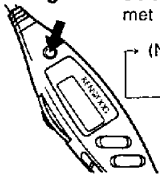

Displayvoorbeeld

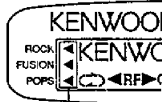

Een van de ◀ markeringen licht op.

- Er zijn geen "INDOOR" of "OUTDOOR" aanduidingen.

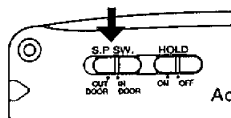

Achterpaneel

Automatisch stopmechanisme

- **Als de recorder staat ingesteld voor eenmaal automatisch omkeren**

De band zal nu automatisch stoppen zodra de achterkant van de cassette is afgespeeld.

- * Staat de recorder ingesteld voor continu afspelen, druk dan de STOP toets in om te stoppen met afspelen.

- **Tijdens vooruit- of terugspoelen van de band**

Als bij het afspelen van de voor- of keerzijde van de cassette het einde van de band wordt bereikt, zal de motor na een paar seconden stoppen, zelfs al wordt er niet op de STOP toets gedrukt.

Gebruik van de hoofdtelefoon

Pak altijd de stekker vast bij het aansluiten of losmaken van de hoofdtelefoon. Trek bij het losmaken niet aan het snoer aangezien dit tot beschadigingen kan leiden.

- Stel het volume niet te hoog in daar dit kan resulteren in beschadiging aan uw gehoor.
- In verband met de veiligheid wordt het afgeraden de hoofdtelefoon te gebruiken bij het besturen van een auto.
- Lang naar geluidswaergave met een hoog volume luisteren, kan het gehoor mogelijk nadelig beïnvloeden.

Opzetten van de hoofdtelefoon

Breng het luidsprekertje met de letter "R" rechts aan en het luidsprekertje met de letter "L" links.

Reinigen

Reinigen van de koppen

Tijdens het gebruik van het apparaat verzamelen zich op de koppen, capstan en aandrukrol stof en oxide-deeltjes van de band. Als deze niet regelmatig worden verwijderd, zal dit een nadelige invloed hebben op de weergavekwaliteit. Het verdient daarom aanbeveling de betreffende onderdelen steeds goed schoon te houden.

Gebruik voor het schoonmaken een wattenstokje bevochtigd met wat alcohol of een in de handel verkrijgbare speciale koppenreinigingsvloeistof. Druk de STOP toets in alvorens de koppen, capstan en aandrukrol te gaan reinigen. Over het algemeen moeten de koppen en aandrukrol minstens eenmaal iedere 50 gebruiksuren, of tweemaal per maand, gereinigd worden.

- Zorg dat de stekker van de hoofdtelefoon schoon is. Stof of vuil op de stekker kan resulteren in ruis.
- Maak de polen van de oplaadbare batterij schoon als deze vuil zijn.

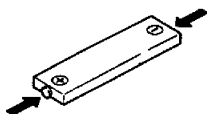
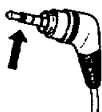
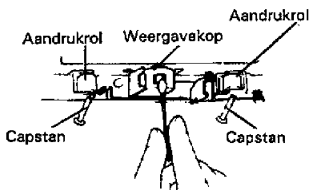

Reinigen van de behuizing

Als de buitenkant van het apparaat of de hoofdtelefoon vuil is, kan deze met een zachte doek bevochtigd met een zeepsopje worden schoongemaakt. Gebruik nooit terpentijn, benzine of andere oplosmiddelen aangezien deze de afwerking kunnen aantasten.

Bij moeilijkheden

Een ogenschijnlijke storing is vaak op zeer eenvoudige wijze te verhelpen. Probeer daarom eerst het probleem aan de hand van het onderstaande overzicht te verhelpen alvorens de hulp van een reparateur in te roepen.

Symptoom	Oorzaak	Oplossing
Het toestel werkt niet, zelfs niet als u op een van de bedieningstoetsen drukt.	<p><HOLD></p> <ul style="list-style-type: none"> De HOLD vergrendelingschakelaar staat in de ON stand. <p><Batterijvermogen></p> <ul style="list-style-type: none"> Geen batterijen geplaatst. De (+) en (-) polen van de batterijen zijn niet in de juiste richting geplaatst. De batterijen zijn leeg. 	<ul style="list-style-type: none"> Open en sluit de cassettehouder en probeer het opnieuw. Zet de HOLD schakelaar in de OFF stand. Plaats batterijen. Kontroleer de richting van de batterijen. Laad de batterijen weer op.
Plaatsen van een cassette lukt niet.	<ul style="list-style-type: none"> U probeert de cassette verkeerd om te plaatsen. 	<ul style="list-style-type: none"> Plaats de cassette in de juiste richting.
De band loopt onregelmatig. Auto-reverse systeem werkt niet. Geen geluid.	<ul style="list-style-type: none"> De batterijen zijn leeg. 	<ul style="list-style-type: none"> Plaats nieuwe batterijen. Plaats geheel opgeladen batterijen.
Geen hoge tonen Laag volume.	<ul style="list-style-type: none"> De DOLBY NR schakelaar staat in de verkeerde stand voor de gebruikte cassette. De TAPE schakelaar staat in de verkeerde stand. De weergavekop is vuil. 	<ul style="list-style-type: none"> Zet de DOLBY NR schakelaar in de stand waarmee de cassette is opgenomen. Zet de schakelaar in de juiste stand. Reinig de weergavekop.
De band is verstrikt geraakt tussen het aandrukrollertje en de windas.	<ul style="list-style-type: none"> Het aandrukrollertje en de windas zijn vuil. Er zit te veel speling in de band. 	<ul style="list-style-type: none"> Reinig het aandrukrollertje en de windas. Trek de band strak aan.
Bandtransport is onregelmatig.	<ul style="list-style-type: none"> De band zit onregelmatig op de spoel. Er zit te veel speling in de band. 	<ul style="list-style-type: none"> Spoel de band een- of tweemaal geheel heen en weer. Trek de band strak aan.
De afstandsbediening werkt niet.	<ul style="list-style-type: none"> De HOLD vergrendelingschakelaar van de afstandsbediening staat in de HOLD stand. 	<ul style="list-style-type: none"> Verander de stand van de HOLD schakelaar van de afstandsbediening.
De KENWOOD indicatie op het display van de afstandsbediening knippert.	<ul style="list-style-type: none"> Een storing in het bedieningsstelsel. De batterijen zijn vrijwel uitgeput. 	<ul style="list-style-type: none"> Neem de cassette en batterijen uit het toestel, wacht eventjes en plaats de batterijen weer. Herlaad de batterijen of plaats verse batterijen.
Het display van de afstandsbediening is niet zichtbaar, of de inhoud van het display is verkeerd.		<ul style="list-style-type: none"> Verwijder de stekker van de hoofdtelefoon uit het hoofdtoestel, wacht ongeveer 5 seconden, en sluit de stekker weer aan.

36
CP-J7

Specificaties

Sporensysteem:	4-sporen, 2-kanalen stereo
Frekwentiebereik:	20 tot 18.000 Hz (NORMAL tape) 20 tot 18.000 Hz (METAL/CrO ₂ tape)
Maximaal uitgangsvermogen:	5 mW + 5 mW (gelijkstroom, 16 Ohm)
Uitgangsaansluiting:	PHONES aansluiting, ϕ 3,5 stereo mini x 1
Voeding:	Batterijen, 1,5 V gelijkstroom (UM-3, AA) x 1
Levensduur batterijen:	Bij gebruik van alkali oplaadbare batterij Ca. 3 uur (1 mW vermogen) Ca. 12 uur bij gebruik van de oplaadbare batterij en alkalimangaan batterijen.
Maximum afmetingen:	108,2 (B) x 77,0 (H) x 23,0 (D) mm
Gewicht:	138 g (inclusief oplaadbare batterij)
Toebehoren:	Stereo hoofdtelefoon x 1 Netadapter x 1 Oplaadbare batterij x 1 Batterijhouder (voor normale batterijen) x 1 Etui Draagtas x 1
<Netadapter>	
Nominale ingangsspanning:	120 V netspanning (Verenigde Staten en Canadese model) 220 V netspanning (Europese Vasteland) 240 V netspanning (Groot-Brittannië) 110 ~ 120 V/220 ~ 240 V netspanning (omschakelbaar) (Overige landen)

Opmerking:

KENWOOD volgt een politiek van voortdurende aanpassing aan nieuwe ontwikkelingen. Hierdoor kunnen de specificaties dan ook zonder voorafgaande kennisgeving worden gewijzigd.

KENWOOD

TINSZ1235AFZZ